

Projecteur Dell™ S320/S320wi

Guide de l'utilisateur

Remarques, Avertissements et Attention



REMARQUE : Une REMARQUE indique une information importante pour vous aider à utiliser correctement votre ordinateur.



AVERTISSEMENT : Un AVERTISSEMENT indique un risque de dommage à l'appareil ou de perte de données si les instructions ne sont pas suivies.



ATTENTION : Un signe ATTENTION indique un risque de dommage matériel, de blessure corporelle ou de mort.

Les informations contenues dans ce document peuvent être modifiées sans notification préalable.

© 2012 Dell Inc. Tous droits réservés.

La copie de ces documents, sous quelque forme que ce soit, sans l'autorisation écrite de Dell Inc. est strictement interdite.

Marques utilisées dans ce texte : *Dell* et le *logo DELL* sont des marques commerciales de Dell Inc.; *DLP* et le *logo DLP* sont des marques commerciales de TEXAS INSTRUMENTS INCORPORATED; *Microsoft* et *Windows* sont des marques commerciales ou des marques déposées de Microsoft Corporation enregistrées aux Etats-Unis et/ou dans d'autres pays.

D'autres marques ou nom commerciaux peuvent être utilisés dans ce document pour faire référence aux entités se réclamant de ces marques et de ces noms ou à leurs produits. Dell Inc. dénie tout intérêt propriétaire dans les marques et les noms commerciaux autres que les siens.

Modèle S320/S320wi

Septembre 2012 Rév. A00

Table des matières

1	Votre projecteur Dell	7
	A propos de votre projecteur	10
	A propos de votre stylet interactif	11
2	Connexion de votre projecteur	13
	Installation du kit de module sans fil optionnel	14
	Installation du kit de module interactif optionnel	15
	Installation du kit RJ45 optionnel	16
	Connexion à un ordinateur	17
	Connexion d'un ordinateur avec un câble VGA	17
	Connexion en boucle du moniteur en utilisant les câbles VGA	18
	Connexion d'un ordinateur avec un câble RS232	19
	Connexion d'un ordinateur avec un câble USB	20
	Connexion à un ordinateur avec la dongle sans fil (optionnel)	21
	Connexion à un lecteur de DVD	22
	Connexion d'un lecteur de DVD avec un câble S-vidéo	22
	Connexion d'un lecteur de DVD avec un câble Vidéo composite	23
	Connexion d'un lecteur de DVD avec un câble Vidéo composante	24
	Connexion d'un lecteur DVD avec un câble HDMI	25
	Connexion à un réseau local	26

Pour projeter une image et contrôler le projecteur qui est connecté à un réseau via un câble RJ45.	26
Connexion à un boîtier de contrôle commercial RS232	27
Connexion avec votre stylo interactif	28
3 Utilisation de votre projecteur	30
Allumer votre projecteur	30
Eteindre votre projecteur	30
Réglage de l'image projetée	31
Réglage de la hauteur du projecteur	31
Baisser le projecteur	31
Réglage de la Mise au point du Projecteur	32
Réglage de la taille de l'image projetée	33
Utilisation du panneau de contrôle	35
Utilisation de la télécommande	37
Utiliser le stylet interactif	40
Message d'avertissement OSD – piles faibles	41
Combinaison des boutons	41
Utilisation du bracelet	42
Installation des piles de la télécommande	43
Chargement de la batterie du stylet interactif	44
Introduction au chargeur d'extension (optionnel)	45
Chargement de la batterie du stylet interactif avec la station de chargement	47
Rayon de fonctionnement de la télécommande	49
Rayon de fonctionnement du stylet interactif	50

Utilisation du menu OSD (Affichage à l'écran)	51
SÉLECT ENTRÉE	51
RÉGLAGE AUTO	52
LUMINOSITÉ / CONTRASTE	53
MODE VIDÉO	53
VOLUME	54
ENT. AUDIO	54
AVANCÉ	55
LANGUE	72
AIDE	73
Installation du réseau sans fil	74
Activer la connexion sans fil sur le projecteur	75
Installer le logiciel d'application sans fil sur votre ordinateur	76
Lancez l'application sans fil.	80
Installation de Présentation to Go (PtG)	83
Afficheur PtG	84
Afficheur de photo	84
Introduction à la fonction PtG/Photo	85
Aperçu de PtG	85
Aperçu de Photo	86
Introduction aux boutons	86
Installer le logiciel de l'application PtG Converter sur votre ordinateur.	87
Utilisation de PtG Converter	87
Installation de Projection audio	89
Activer la connexion sans fil ou LAN sur le projecteur	91
Installer le logiciel d'application sans fil sur votre ordinateur	92
Lancez l'application sans fil.	93
Connexion	94

	Gestion du projecteur avec le Gestionnaire Web (pour réseau sans fil)	95
	Configuration des réglages du réseau	95
	Accéder au gestionnaire Web	95
	Gestion du projecteur avec le Gestionnaire Web (Le kit réseau RJ45 est optionnel avec le S320)	110
	Configuration des réglages du réseau	110
	Accéder au gestionnaire Web	110
	Gestion des propriétés	111
	Créer un token d'application	125
4	Guide de dépannage de votre projecteur	126
	Guide de dépannage du stylet interactif	130
	Signaux de commande	132
	Guide des signaux DEL du stylet interactif	133
	Remplacer la lampe	134
5	Spécifications	136
6	Contacteur Dell	144
	Contacteur eInstruction	145
	Contacteur Crestron	146
7	Appendice : Glossaire	147

Votre projecteur Dell

Votre projecteur est livré avec tous les éléments présentés ci-dessous. Assurez-vous que tous les éléments sont présents et contactez Dell si quoi que ce soit manque.

Contenu du paquet standard S320

Cordon d'alimentation

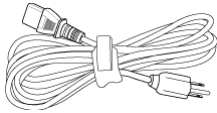

Câble VGA 1,8 m (VGA/VGA)

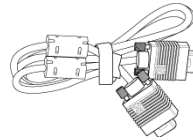

Piles AAA (2)



Télécommande

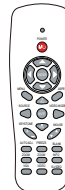

CD du guide de l'utilisateur & documentation

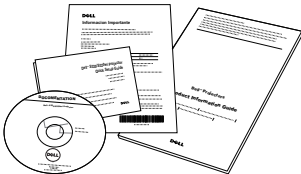

Dongle sans fil interactive Dell (optionnel)

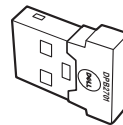

Contenu du paquet standard S320wi

Cordon d'alimentation

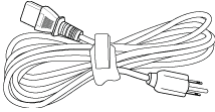

Piles AAA (2)



CD du guide de l'utilisateur & documentation

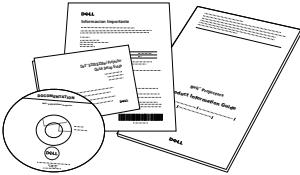

Dragonne



CD Interwrite Workspace



Câble VGA 1,8 m (VGA/VGA)

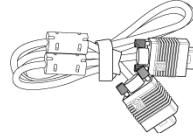

Télécommande



Stylet interactif

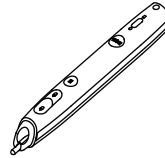

Pointe (10 points de rechange)



Câble mini USB (USB-A/ Mini USB-B)
de 2 m

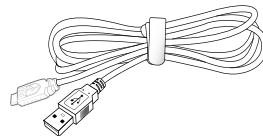

Contenu du paquet standard S320wi

Câble mini USB (USB-A/ Mini USB-B) Câble USB (USB-A/USB-B)
de 5 m

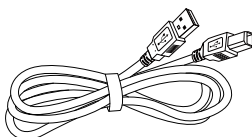
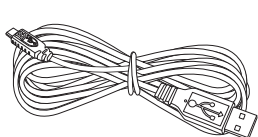

Dongle sans fil interactive Dell
(optionnel)

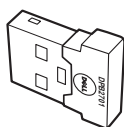

A propos de votre projecteur

Vue de dessus

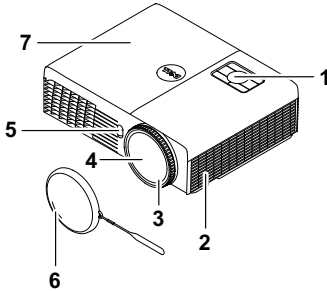

Vue de dessous

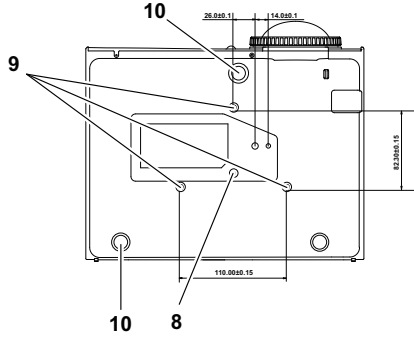

1	Panneau de contrôle
2	Haut-parleur 5W
3	Bague de mise au point
4	Objectif
5	Récepteur IR
6	Couvercle d'objectif
7	Couvercle de lampe
8	Trous de fixation pour fixation murale : Trous de vis M3 x 6,5 mm Torque recommandée <8 kgf-cm
9	Trou de fixation pour tripode : Insertion d'écrou 1/4" x 20 UNC
10	Molette de réglage d'inclinaison

A propos de votre stylet interactif

Vue de dessus

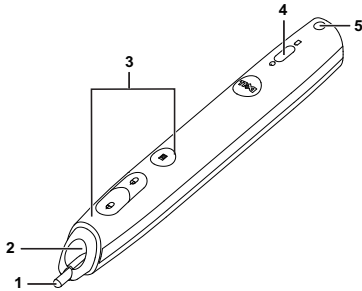

Vue de dessous

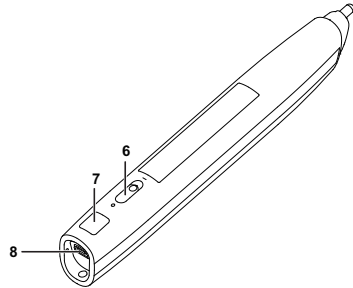

1	Pointe remplaçable
2	Objectif
3	Boutons de contrôle
4	Voyants DEL
5	Attache dragonne
6	Bouton d'alimentation
7	Connecteur de mise à jour du Firmware
8	Connecteur de chargement mini USB



REMARQUE : Optionnel (peut être acheté séparément) ou fourni avec le S320wi seulement.



AVERTISSEMENT : Instructions de sécurité

- 1 N'utilisez pas le projecteur près d'appareils susceptibles de générer beaucoup de chaleur.
- 2 N'utilisez pas le projecteur dans des endroits très poussiéreux. La poussière pourrait endommager le système, causant au projecteur de s'éteindre automatiquement.
- 3 Assurez-vous que le projecteur est installé dans un endroit bien aéré.
- 4 Ne bloquez pas les fentes de ventilation et les ouvertures du boîtier du projecteur.
- 5 Assurez-vous que le projecteur est utilisé à une température ambiante (entre 5°C et 35°C).

- 6 N'essayez pas de toucher les fentes de ventilation car elles peuvent devenir très chaudes lorsque le projecteur est allumé ou juste après qu'il ait été éteint.
- 7 Ne regardez pas dans l'objectif quand le projecteur est allumé car ceci pourrait faire mal aux yeux.
- 8 Ne posez aucun objet près de ou devant le projecteur et ne couvrez pas l'objectif lorsque le projecteur est allumé car la chaleur pourrait faire fondre ou même brûler l'objet en question.
- 9 N'utilisez pas le projecteur sans fil près d'un pacemaker.
- 10 N'utilisez pas le projecteur sans fil près d'un appareil médical.
- 11 N'utilisez pas le projecteur sans fil près d'un four à micro-ondes.



REMARQUE :

- N'essayez pas d'installer ce projecteur sur un mur par vous-même. Il ne doit être installé que par un technicien qualifié.
- Kit de fixation murale de projecteur recommandé (N/P : 4TVT8/V3RTH). Pour plus d'informations, visitez le site Internet de Dell : support.dell.com.
- Pour plus d'informations, voir les *Instructions de sécurité* livrées avec votre projecteur.
- Le projecteur S320/S320wi ne doit être utilisé qu'à l'intérieur.

Connexion de votre projecteur

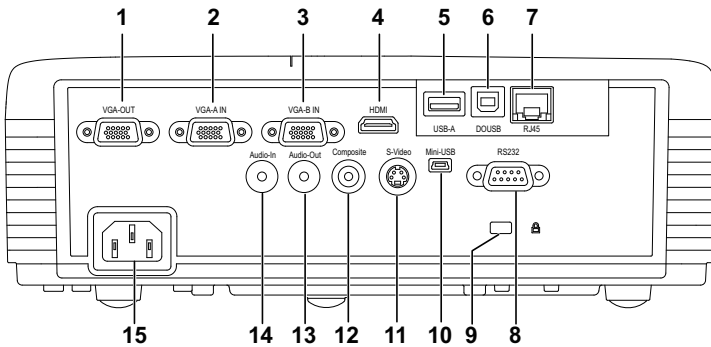

1	Connecteur de sortie VGA-A (prise en boucle du moniteur)	9	Fente du câble de sécurité
2	Connecteur d'entrée VGA-A (D-sub)	10	Connecteur mini USB (Mini Type B) pour souris sans fil, fonction interactive et mise à jour du firmware.
3	Connecteur d'entrée VGA-B (D-sub)	11	Connecteur S-Vidéo
4	Connecteur HDMI	12	Connecteur vidéo composite
5	Connecteur USB Type A pour visualisateur USB (intégré dans le S320wi)	13	Connecteur de sortie audio
6	Connecteur USB Type B pour affichage USB (intégré dans le S320wi)	14	Connecteur d'entrée audio
7	Connecteur RJ45 (intégré dans le S320wi)	15	Prise du cordon d'alimentation
8	Connecteur RS232		



AVERTISSEMENT : Avant de débuter quelque procédure que ce soit de cette section, lisez et suivez les Instructions de sécurité décrites à la page 11.

Installation du kit de module sans fil optionnel

Votre projecteur doit être installé avec le kit de module sans fil si vous voulez utiliser la fonction de réseau sans fil. Référez-vous à la section "Installation du réseau sans fil" à la page 74. Le kit de module sans fil n'est pas fourni avec le projecteur S320. Vous pouvez l'acheter sur le site Web de Dell www.dell.com.

 **REMARQUE** : Kit de module sans fil intégré dans le S320wi.

Les étapes d'installation sont les suivantes :

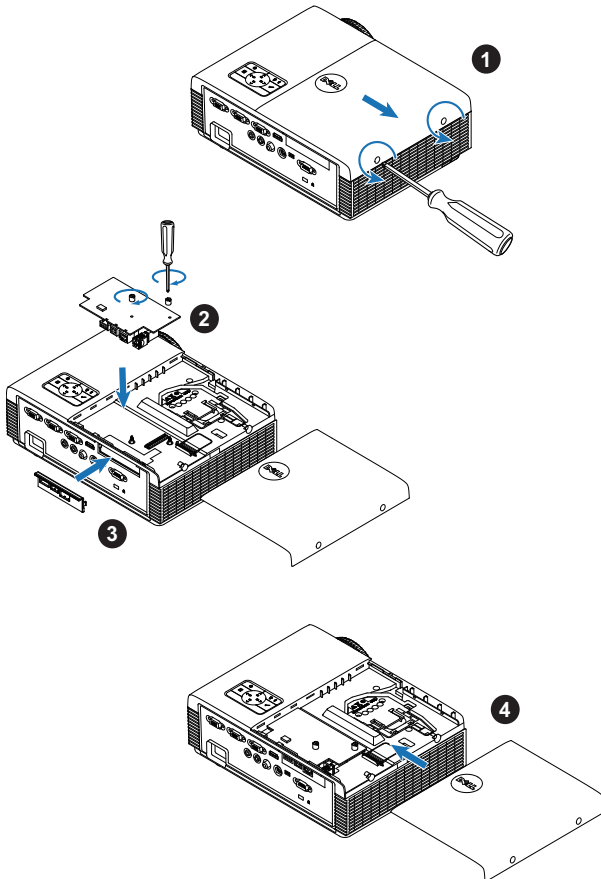

Installation du kit de module interactif optionnel

Votre projecteur doit être installé avec le kit de module interactif si vous voulez utiliser la fonction interactive. Le kit de module interactif n'est pas fourni avec votre projecteur S320. Vous pouvez l'acheter sur le site Web de Dell www.dell.com.

 **REMARQUE** : Kit de module sans fil intégré dans le S320wi.

Les étapes d'installation sont les suivantes :

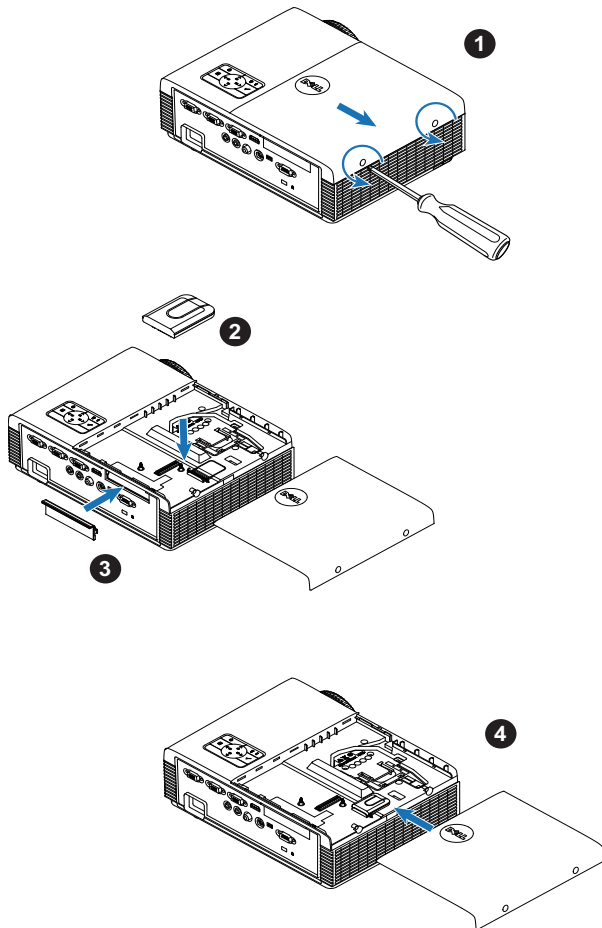

Installation du kit RJ45 optionnel

Votre projecteur doit être installé avec le kit RJ45 si vous voulez utiliser l'option de réseau. Le kit RJ45 n'est pas fourni avec le projecteur S320. Vous pouvez l'acheter sur le site Web de Dell www.dell.com.

 **REMARQUE :** RJ45 est intégré dans le S320wi.

Les étapes d'installation sont les suivantes :

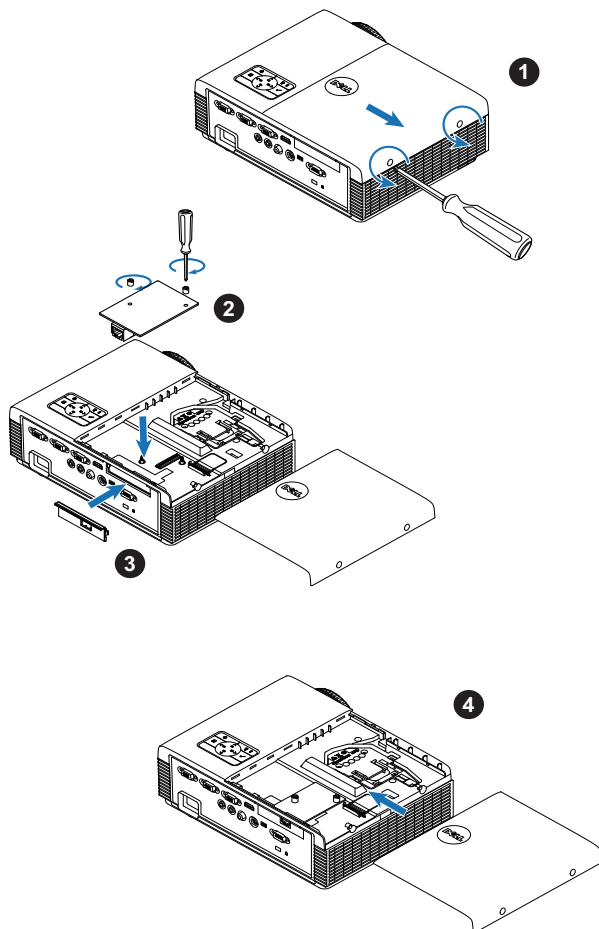

Connexion à un ordinateur

Connexion d'un ordinateur avec un câble VGA

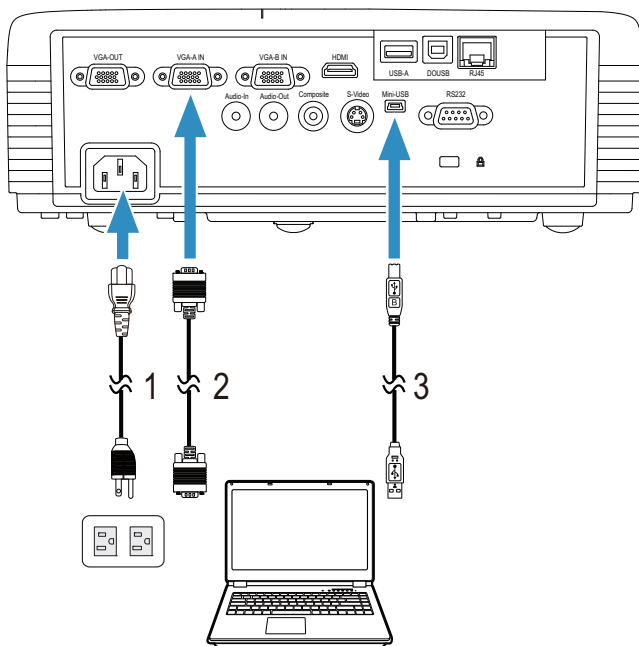

1	Cordon d'alimentation
2	Câble VGA/VGA
3	Câble USB-A/Mini USB-B



REMARQUE : Le câble mini USB doit être branché si vous voulez utiliser les fonctions Page suivante et Page précédente de la télécommande.

Connexion en boucle du moniteur en utilisant les câbles VGA

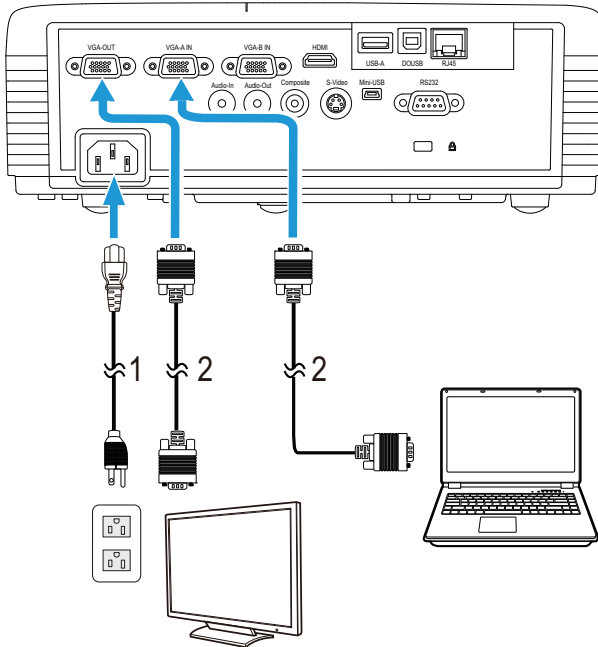

1	Cordon d'alimentation
2	Câble VGA/VGA



REMARQUE : Seulement un câble VGA pas fourni avec votre projecteur. Un autre câble VGA peut être acheté sur le site Web de Dell www.dell.com.

Connexion d'un ordinateur avec un câble RS232

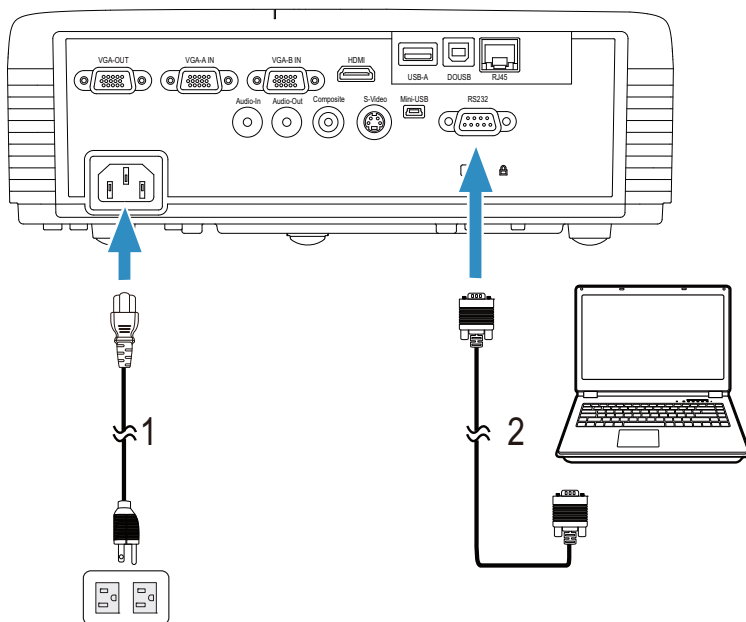

1	Cordon d'alimentation
2	Câble RS232 (D-sub femelle 9-broches à swap femelle 2-3broches)



REMARQUE : Le câble RS232 (D-sub femelle 9-broches à swap femelle 2-3broches) n'est pas fourni avec votre projecteur. Consultez un installateur professionnel pour le câble et le logiciel de contrôle à distance RS232.

Connexion d'un ordinateur avec un câble USB

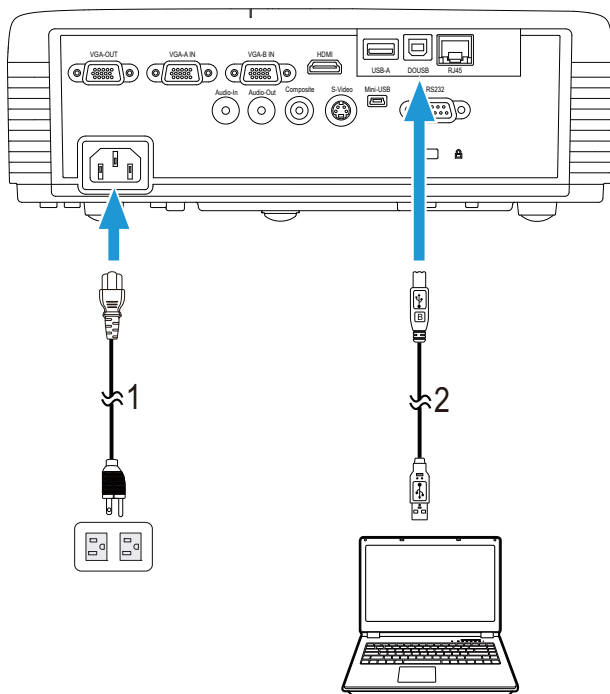





1	Cordon d'alimentation
2	Câble USB-A/USB-B

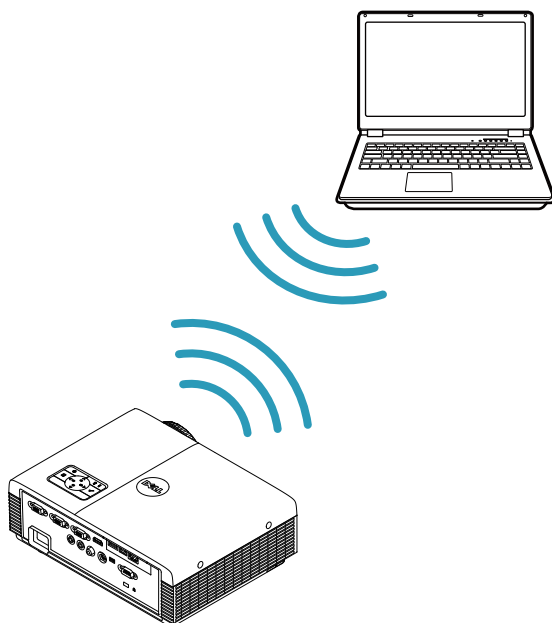

REMARQUE : Plug & Play. Un câble USB seulement est fourni avec votre projecteur. Un autre câble USB peut être acheté si nécessaire sur le site Web de Dell www.dell.com.

Connexion à un ordinateur avec la dongle sans fil (optionnel)



-  **REMARQUE** : Une dongle USB sans fil est intégré dans le Dell S320wi.
-  **REMARQUE** : La fonctionnalité sans fil est une fonction optionnelle du Dell S320. Si vous voulez utiliser la fonctionnalité sans fil, veuillez installer un module sans fil et une dongle USB sans fil dans votre Dell S320. Voir le guide d'installation étape par étape, page 13. Les modules sans fil et les dongles USB sans fil sont disponibles et vendues séparément sur www.dell.com.
-  **REMARQUE** : Votre ordinateur doit avoir un connecteur sans fil et être configuré correctement pour pouvoir détecter une autre connexion sans fil. Référez-vous à la documentation de votre ordinateur pour plus d'informations sur la configuration d'une connexion sans fil.
-  **REMARQUE** : Votre projecteur doit être installé avec la dongle sans fil si vous voulez utiliser la fonction de réseau sans fil. Référez-vous à la section "Installation du réseau sans fil" à la page 74.

Connexion à un lecteur de DVD

Connexion d'un lecteur de DVD avec un câble S-vidéo

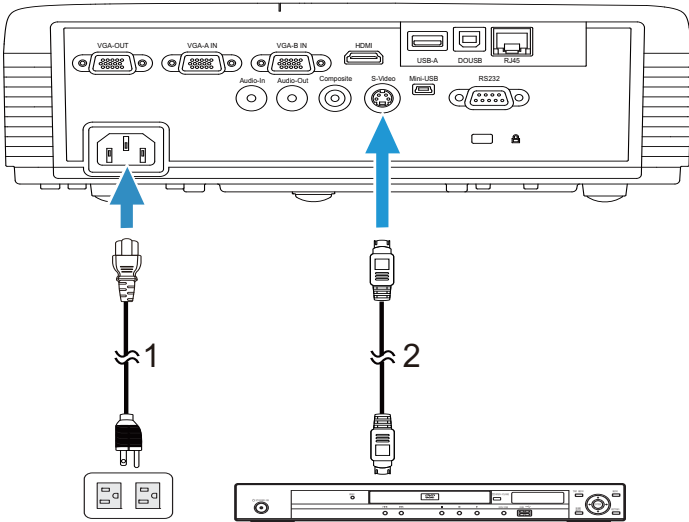

1	Cordon d'alimentation
2	Câble S-Vidéo



REMARQUE : Le câble S-vidéo n'est pas fourni avec votre projecteur. Vous pouvez acheter un câble d'extension S-vidéo (50/100 pieds) sur le site Web de Dell www.dell.com.

Connexion d'un lecteur de DVD avec un câble Vidéo composite

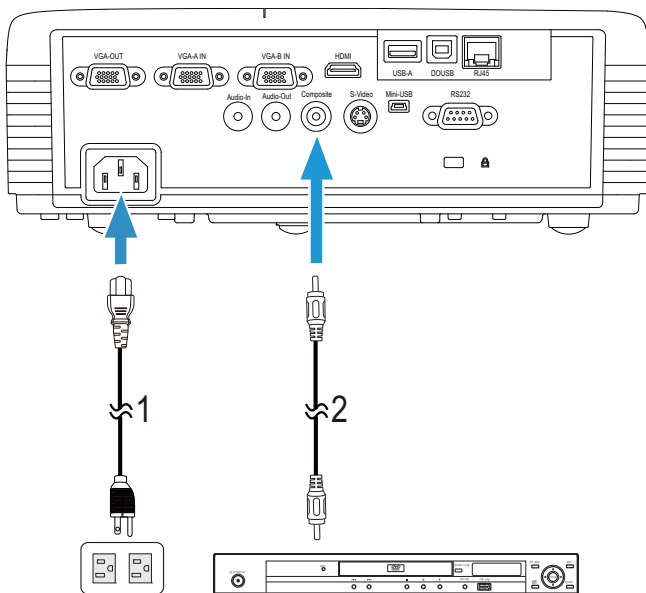

1	Cordon d'alimentation
2	Câble vidéo composite



REMARQUE : Le câble Vidéo composite n'est pas fourni avec votre projecteur. Vous pouvez acheter un câble d'extension Vidéo composite (50/100 pieds) sur le site Web de Dell www.dell.com.

Connexion d'un lecteur de DVD avec un câble Vidéo composite

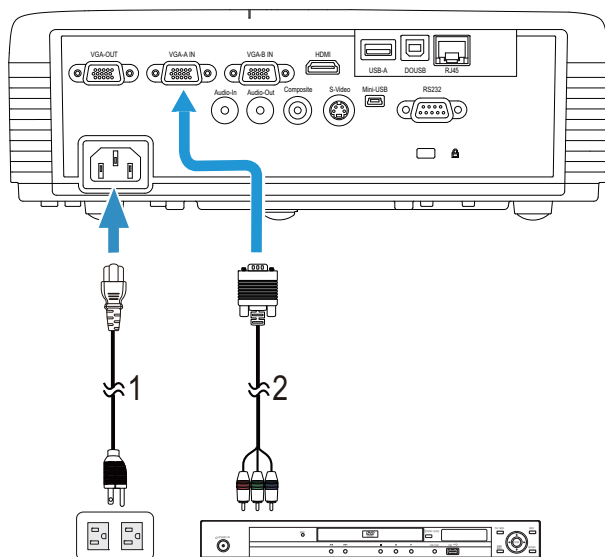

1	Cordon d'alimentation
2	Câble VGA/Vidéo composite



REMARQUE : Le câble VGA/Vidéo composite n'est pas fourni avec votre projecteur. Vous pouvez acheter un câble d'extension VGA/Vidéo composite (50/100 pieds) sur le site Web de Dell www.dell.com.

Connexion d'un lecteur DVD avec un câble HDMI

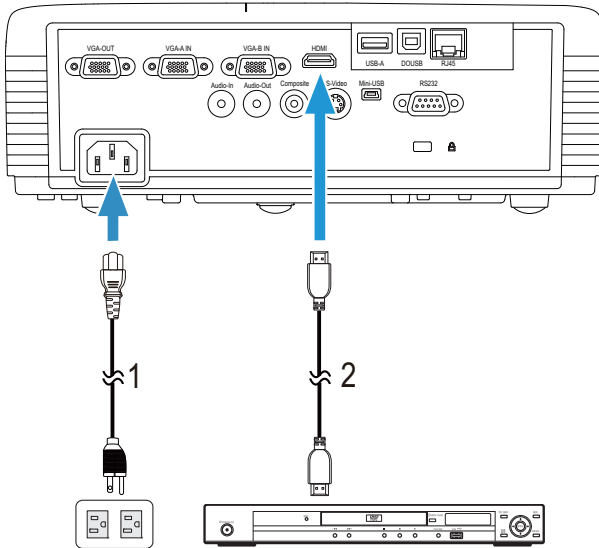

1	Cordon d'alimentation
2	Câble HDMI



REMARQUE : Le câble HDMI n'est pas fourni avec votre projecteur. Vous pouvez acheter un câble HDMI sur le site Web de Dell www.dell.com.

Connexion à un réseau local

Pour projeter une image et contrôler le projecteur qui est connecté à un réseau via un câble RJ45.

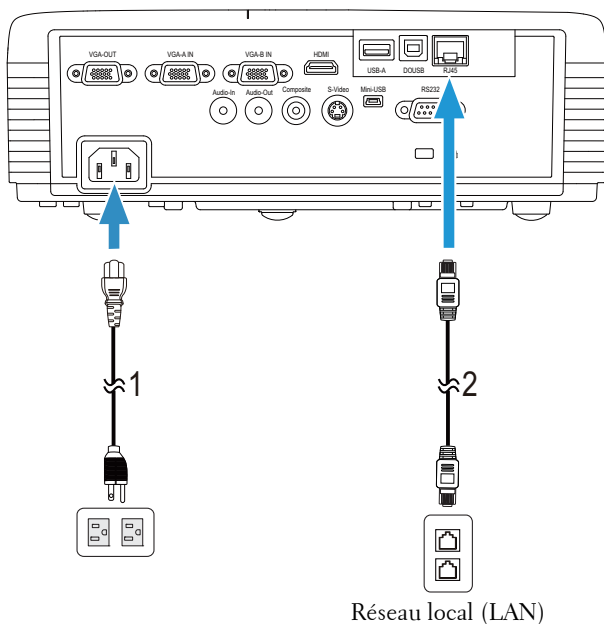

1	Cordon d'alimentation
2	Câble RJ45



REMARQUE : Le câble RJ45 n'est pas fourni avec votre projecteur. Vous pouvez acheter un câble RJ45 sur le site Web de Dell www.dell.com.



REMARQUE : Le kit de module LAN n'est pas fourni avec votre projecteur S320. Si vous voulez utiliser l'option de réseau, voir "Installation du kit RJ45 optionnel" à la page 16. Vous pouvez l'acheter sur le site Web de Dell www.dell.com.

Connexion à un boîtier de contrôle commercial RS232

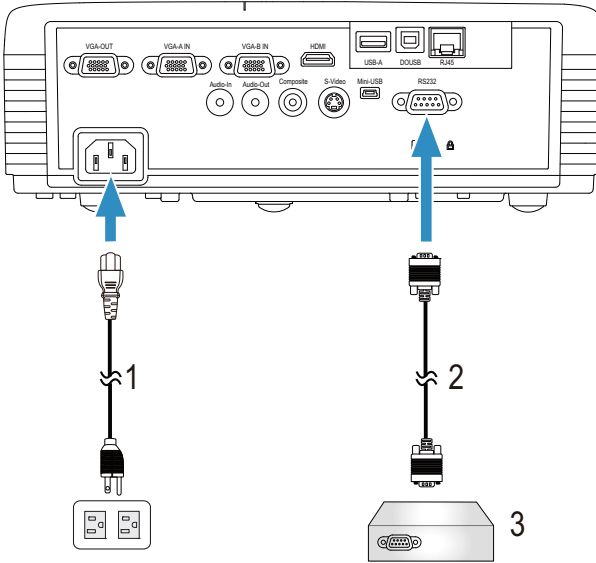

1	Cordon d'alimentation
2	Câble RS232 (D-sub femelle 9-broches à swap femelle 2-3broches)
3	Boîtier de contrôle commercial RS232



REMARQUE : Le câble RS232 (D-sub femelle 9-broches à swap femelle 2-3 broches) n'est pas fourni avec votre projecteur. Consultez un installateur professionnel pour obtenir ce type de câble.

Connexion avec votre stylo interactif

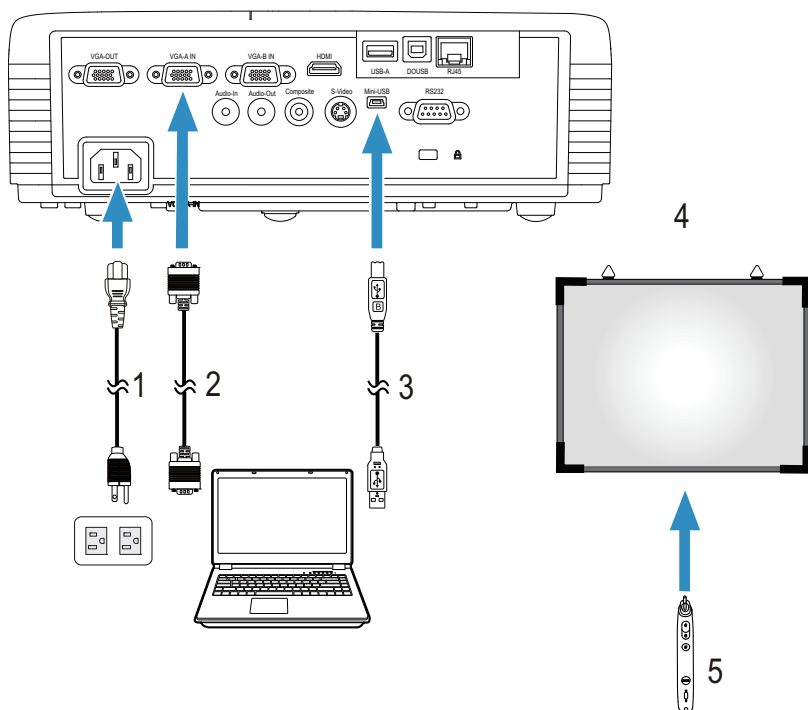

1	Cordon d'alimentation
2	Câble VGA/VGA
3	Câble USB-A/Mini USB-B
4	Ecran de projection
5	Stylet interactif



REMARQUE : Le kit de module interactif n'est pas fourni avec votre projecteur S320. Si vous voulez utiliser l'option interactive, voir "Installation du kit de module interactif optionnel" à la page 15. Vous pouvez l'acheter sur le site Web de Dell www.dell.com.



REMARQUE :

- 1 L'interactivité est supportée seulement par les modes d'entrée suivants : VGA et HDMI à partir d'un PC, et Affichage sans fil, Affichage USB, et Affichage LAN.
- 2 Pour activer le Stylet interactif, une deuxième connexion est nécessaire entre l'ordinateur et le projecteur. Il y a quatre options disponibles pour la connexion entre votre ordinateur et le projecteur :

- a utilisez un câble mini USB ou une dongle sans fil interactive Dell (optionnelle)

La dongle sans fil interactive Dell n'est pas fournie avec votre projecteur S320 ou S320wi. Si vous voulez utiliser une dongle sans fil interactive Dell pour connecter l'ordinateur au projecteur, vous pouvez l'acheter sur le site web de Dell www.dell.com.

- b utiliser un câble LAN (besoin d'installer le logiciel Dell Wireless Application)

- c utiliser WLAN (besoin d'installer le logiciel Dell Wireless Application)

Si vous utilisez une connexion LAN ou WLAN, assurez-vous en premier que la fonction Sans fil/LAN est activée.

- 3 Si la distance entre votre ordinateur de bureau/portable et le projecteur est plus de 5 mètres, il est recommandé d'installer un hub USB.

Utilisation de votre projecteur

Allumer votre projecteur



REMARQUE : Allumez le projecteur avant d'allumer la source (ordinateur, lecteur de DVD, etc.). Le bouton **Marche** s'allume et clignote en bleu jusqu'à ce qu'il soit enfoncé.

- 1 Retirez le couvercle de l'objectif.
- 2 Branchez le cordon d'alimentation et les câbles de signal appropriés sur le projecteur. Pour plus d'informations sur la connexion du projecteur, voir "Connexion de votre projecteur" à la page 13.
- 3 Appuyez sur le bouton **Marche** (référez-vous à la section "Utilisation du panneau de contrôle" à la page 35 pour repérer le bouton **Marche**).
- 4 Allumez votre source (ordinateur, lecteur de DVD, etc.).
- 5 Connectez votre source au projecteur en utilisant le câble approprié. Référez-vous à la section "Connexion de votre projecteur" à la page 13 pour plus de détails sur comment connecter votre source au projecteur.
- 6 Par défaut, la source d'entrée du projecteur est réglée sur VGA-A. Changez la source d'entrée du projecteur si besoin.
- 7 Si plusieurs sources sont connectées au projecteur, appuyez sur le bouton **Source** de la télécommande ou du panneau de contrôle pour sélectionner la source désirée. Référez-vous à la section "Utilisation du panneau de contrôle" à la page 35 et "Utilisation de la télécommande" à la page 37 pour repérer le bouton **Source**.

Eteindre votre projecteur



AVERTISSEMENT : Débranchez le projecteur après l'avoir correctement éteint comme expliqué dans la procédure suivante.

- 1 Appuyez sur le bouton **Marche**. Suivez les instructions affichées sur l'écran pour éteindre correctement le projecteur.



REMARQUE : Le message "**Appuyez sur le bouton Power pour éteindre le projecteur.**" s'affichera sur l'écran. Ce message disparaîtra après 5 secondes ou lorsque vous appuyez sur le bouton **Menu**.

- 2 Appuyez à nouveau sur le bouton **Marche**. Les ventilateurs de refroidissement continuent de tourner pendant environ 120 secondes.
- 3 Pour éteindre rapidement le projecteur, appuyez sur le bouton Marche pendant 1 seconde pendant que les ventilateurs du projecteur sont en marche.
-  **REMARQUE** : Avant de rallumer le projecteur, attendez au moins 60 secondes pour que la température interne se stabilise.
- 4 Débranchez le cordon d'alimentation de la prise de courant et du projecteur.

Réglage de l'image projetée

Réglage de la hauteur du projecteur

- 1 Levez le projecteur de manière à obtenir l'angle d'affichage désiré et utilisez la molette de réglage d'inclinaison frontale pour régler avec précision l'angle d'affichage.
- 2 Utilisez les deux molettes de réglage d'inclinaison pour régler avec précision l'angle d'affichage.

Baisser le projecteur

- 1 Baissez le projecteur et utilisez la molette de réglage d'inclinaison frontale pour régler avec précision l'angle d'affichage.

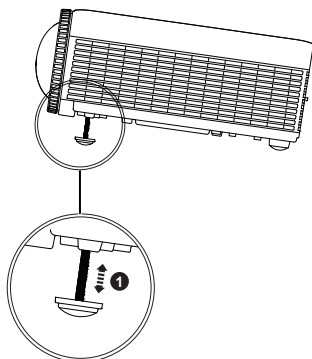
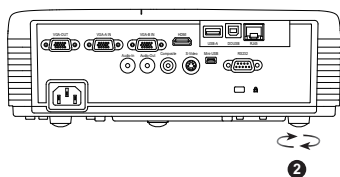
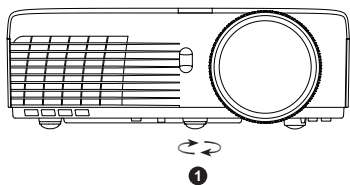

1	Molette de réglage d'inclinaison frontale (Angle d'inclinaison : 0 à 4 degrés)
2	1x molette de réglage d'inclinaison arrière

Réglage de la Mise au point du Projecteur

AVERTISSEMENT : Pour éviter d'endommager le projecteur, assurez-vous que la molette de réglage d'inclinaison frontale est entièrement rétractée avant de déplacer le projecteur ou de le ranger dans son étui de transport.

REMARQUE : L'étui de transport n'est pas fourni avec votre projecteur. Vous pouvez acheter l'étui de transport (N/P : 8R3VM) sur le site Web de Dell www.dell.com.

1 Faites tourner la bague de mise au point jusqu'à ce que l'image soit nette. La mise au point du projecteur peut être réglée pour les distances comprises entre 1,31 pieds et 12,5 pieds (0,4 m et 3,82 m).

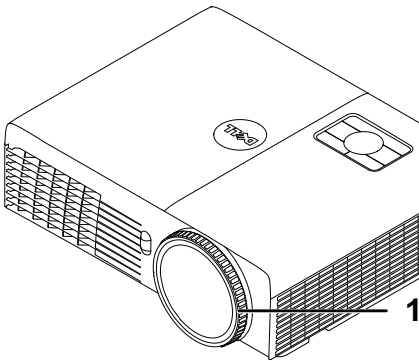

1	Bague de mise au point
---	------------------------

Réglage de la taille de l'image projetée

S320/S320wi

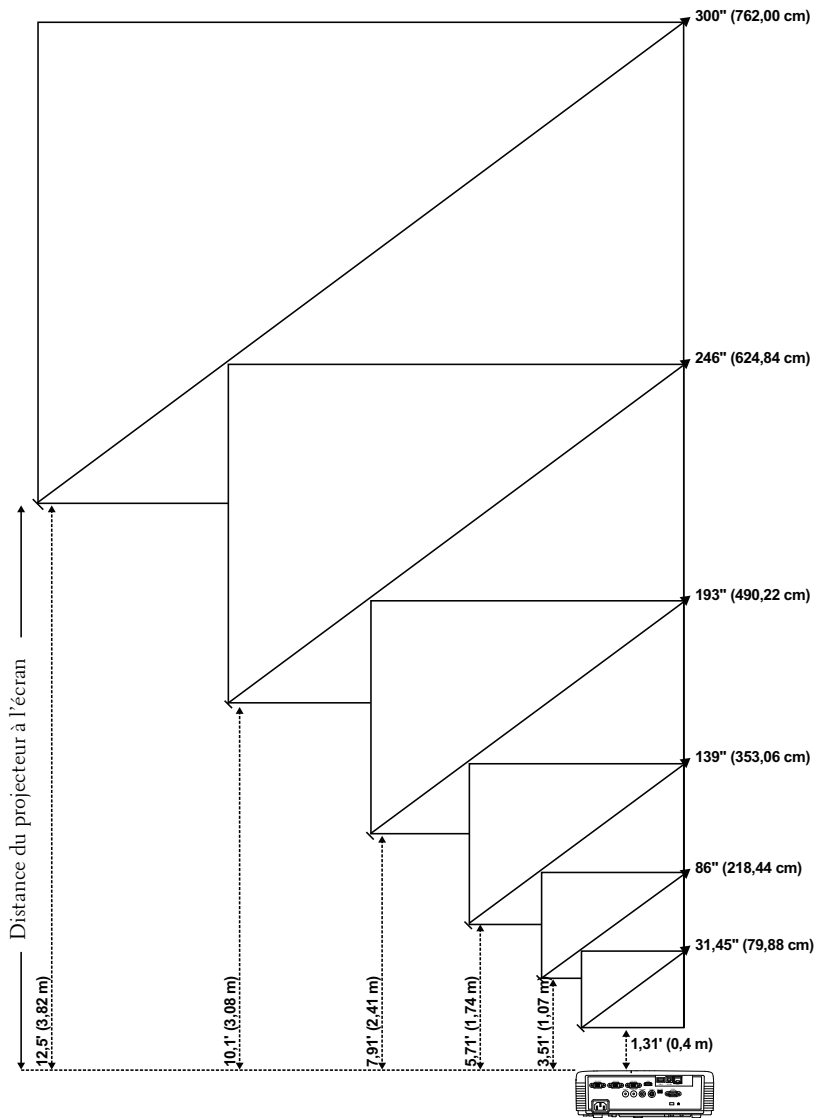

S320/S320wi

Distance désirée (m) <A>	Taille de l'écran		Haut
	(Zoom min.)		
	Diagonal (pouce) 	L (cm) x H (cm)	Du bas en haut de l'image (cm) <C>
0,4	31,45	65 x 49	56
1,07	86	174 x 130	150
1,74	139	283 x 212	244
2,41	193	392 x 294	338
3,08	246	501 x 376	432
3,82	300	610 x 457	526

*Ce graphe n'est fourni à l'utilisateur qu'à titre de référence.
* Rapport de décalage : 115±5%

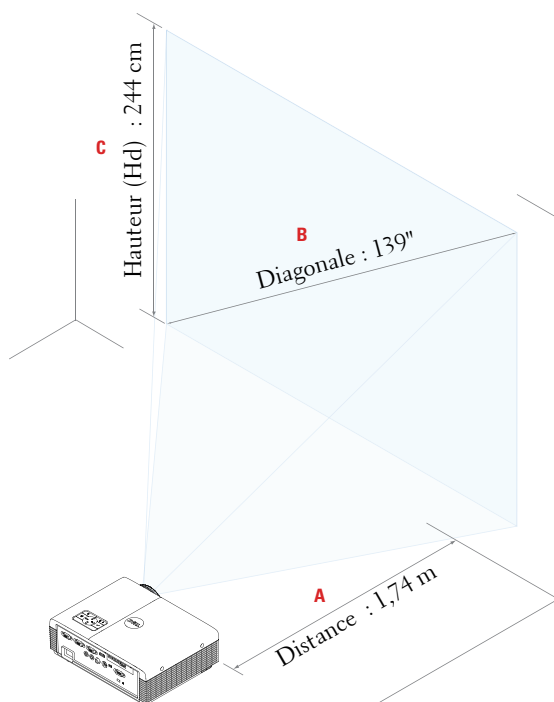



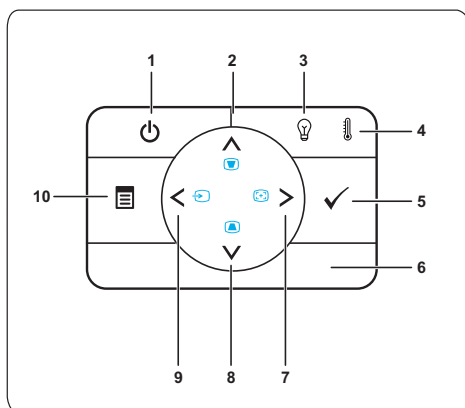



Utilisation du panneau de contrôle





- | | |
|--|---|
| 1 Marche | Allume et éteint le projecteur. Pour plus d'informations, référez-vous à "Allumer votre projecteur" à la page 30 et à "Eteindre votre projecteur" à la page 30. |
| 2 Haut  / Réglage de la déformation | Appuyez pour naviguer les éléments du menu OSD.

Appuyez pour ajuster la déformation de l'image provoquée par l'inclinaison du projecteur (+37/-40 degrés). |
| 3 LAMPE voyant d'avertissement | Si le voyant LAMPE s'allume ou clignote en orange, l'un des problèmes suivants est probablement la cause : <ul style="list-style-type: none">• La lampe est presque à la fin de sa durée de vie.• La lampe n'est pas correctement installée.• Le pilote de la lampe de marche pas.• La roue chromatique ne marche pas correctement Pour plus d'informations, référez-vous à "Guide de dépannage de votre projecteur" à la page 126 et à "Signaux de commande" à la page 132. |

4	TEMP voyant d'avertissement	<p>Si le voyant TEMP s'allume ou clignote en orange, l'un des problèmes suivants est probablement la cause :</p> <ul style="list-style-type: none"> • La température interne du projecteur est trop élevée. • La roue chromatique ne marche pas correctement <p>Pour plus d'informations, référez-vous à "Guide de dépannage de votre projecteur" à la page 126 et à "Signaux de commande" à la page 132.</p>
5	Entrer 	Appuyez pour confirmer la sélection de l'élément.
6	IR Récepteur	Pointez la télécommande vers le récepteur IR et appuyez sur un bouton.
7	Droite  / Réglage auto	<p>Appuyez pour naviguer les éléments du menu OSD.</p> <p>Appuyez pour synchroniser le projecteur sur la source d'entrée.</p>
		REMARQUE : Réglage auto ne marche pas si l'affichage à l'écran (OSD) est affiché.
8	Bas  / Réglage de la déformation	<p>Appuyez pour naviguer les éléments du menu OSD.</p> <p>Appuyez pour ajuster la déformation de l'image provoquée par l'inclinaison du projecteur (+37/-40 degrés).</p>
9	Gauche  / Source	<p>Appuyez pour naviguer les éléments du menu OSD.</p> <p>Appuyez pour changer entre les sources RVB analogique, Composite, Composante (YPbPr via VGA), HDMI et S-vidéo quand plusieurs sources sont connectées au projecteur.</p>
10	Menu 	Appuyez pour afficher le menu OSD. Utilisez les boutons de direction et le bouton Menu pour naviguer dans le menu OSD.

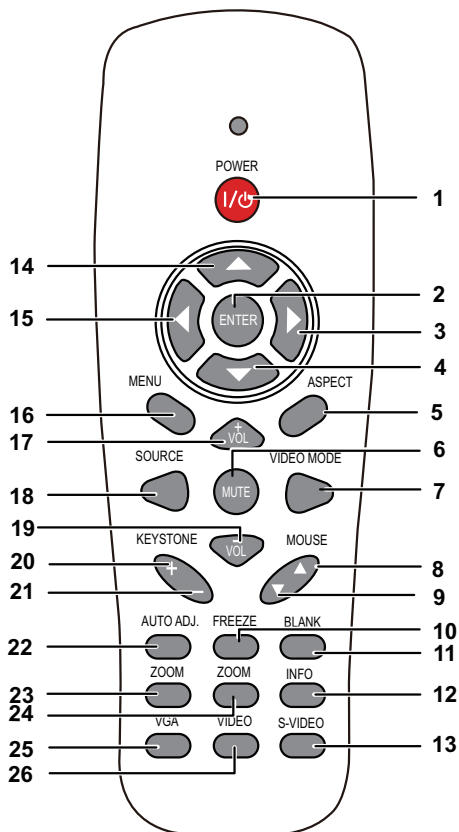
Utilisation de la télécommande



1 Marche 

Allume et éteint le projecteur. Pour plus d'informations, référez-vous à "Allumer votre projecteur" à la page 30 et à "Eteindre votre projecteur" à la page 30.

2 Entrer 

Appuyez pour confirmer la sélection.

3 Droite 

Appuyez pour naviguer les éléments du menu OSD.

4 Bas 

Appuyez pour naviguer les éléments du menu OSD.

5	Taux d'affichage	Appuyez sur ce bouton pour changer le format de l'image affichée.
6	Muet 	Appuyez pour activer ou désactiver le haut-parleur du projecteur.
7	Vidéo mode	Le projecteur dispose de configurations pré-réglées optimisées pour l'affichage des données (diapos de présentation) ou des films vidéo (films, jeux, etc.). Appuyez sur le bouton Mode vidéo pour changer entre les modes : Présentation mode , Lumineux mode , Film mode , sRGB , ou Mode aléatoire . Appuyez une fois sur le bouton Mode vidéo pour afficher le mode d'affichage actuel. Appuyez à nouveau sur le bouton Mode vidéo pour changer entre les modes.
8	Souris haut ▲	Appuyez pour aller à la page précédente.  REMARQUE : Le câble Mini USB doit être branché si vous voulez utiliser la fonction Page précédente.
9	Souris bas ▼	Appuyez pour aller à la page suivante.  REMARQUE : Le câble Mini USB doit être branché si vous voulez utiliser la fonction Page suivante.
10	Figer	Appuyez pour pauser l'image sur l'écran puis appuyez à nouveau sur "Figer" pour arrêter de geler l'image.
11	Écran vide	Appuyez pour cacher/réafficher l'image.
12	Informations	Appuyez pour afficher les informations de la résolution native du projecteur.
13	S-Vidéo	Appuyez pour choisir la source S-Vidéo.
14	Haut 	Appuyez pour naviguer les éléments du menu OSD.
15	Gauche 	Appuyez pour naviguer les éléments du menu OSD.
16	Menu	Appuyez pour afficher le menu OSD.
17	Volume haut 	Appuyez pour augmenter le volume.

18	Source	Appuyez pour changer entre les sources RVB Analogique, Composite, Composante (YPbPr via VGA), HDMI et S-vidéo.
19	Volume bas 	Appuyez pour baisser le volume.
20	Correction de trapèze réglage +	Appuyez pour ajuster la déformation de l'image provoquée par l'inclinaison du projecteur (+37/-40 degrés).
21	Correction de trapèze réglage -	Appuyez pour ajuster la déformation de l'image provoquée par l'inclinaison du projecteur (+37/-40 degrés).
22	Réglage auto	Appuyez pour synchroniser le projecteur avec la source d'entrée. Le réglage auto ne fonctionne pas si le menu OSD est ouvert.
23	Zoom +	Appuyez pour agrandir l'image.
24	Zoom -	Appuyez pour réduire la taille de l'image.
25	VGA	Appuyez pour choisir la source VGA.
26	Vidéo	Appuyez pour choisir la source Vidéo composite.

Utiliser le stylet interactif

Vue de dessus

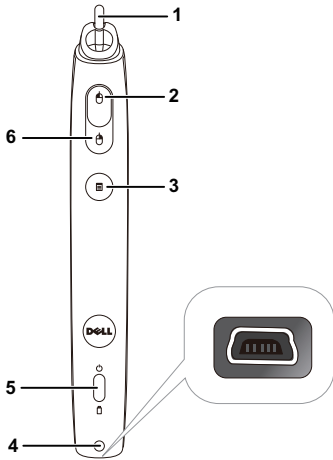

Vue de dessous

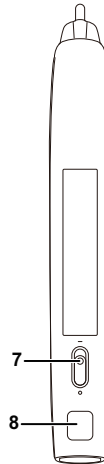

- 1 Pointe remplaçable Appuyez sur la pointe pour dessiner ou écrire. Lorsque la pointe est enfoncée, il marchera comme un clic gauche de votre souris pour dessiner ou écrire.

 **REMARQUE :**

- Lorsque la pointe est enfoncée, le stylet entrera en mode Traînée et le bouton de fonction sera temporairement désactivé.
- Lorsque la pointe est usée, remplacez la pointe comme indiqué ci-dessous.

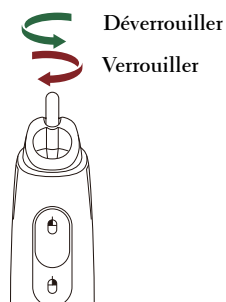

2	Gauche	Ce bouton marche comme le bouton de clic gauche d'une souris.
3	Fonction	Les fonctions disponibles sont listées dans le menu OSD "Configurer la fonction" (voir page 70).  REMARQUE : Le bouton de fonction Double-clic agira comme la fonction Annuler, si cela est supporté par le logiciel.
4	Connecteur de chargement mini USB	Permet d'utiliser un câble Mini USB pour le chargement. Référez-vous à la section "Chargement de la batterie du stylet interactif" à la page 44.
5	Voyants DEL	Il y a deux voyants DEL : Vert et Orange (voir "Guide des signaux DEL du stylet interactif" page 133).
6	Droite	Ce bouton marche comme le bouton de clic droit d'une souris.
7	Bouton d'alimentation	Pour allumer ou éteindre le stylet interactif.
8	Connecteur de mise à jour du Firmware	Pour mettre à jour le firmware du stylet interactif et du circuit RF.

Message d'avertissement OSD – piles faibles

- Le message d'avertissement Batterie faible s'affichera lorsque la puissance de la batterie est moins de 2V. Lorsque c'est le cas, le stylet marchera encore pendant 1-2 heures.
- La fonction d'enregistrement sera désactivée lorsque la puissance de la pile est moins de 1,8 V.

Combinaison des boutons

- **Gauche + Fonction :** Le menu Informations sur le stylet apparaît à l'écran.
- **Fonction Appui :** Appuyez pendant 2 secondes sur le bouton Fonction et la fonction s'affichera sur l'écran. Utilisez Gauche/Droite pour aller vers le haut/bas et utilisez Fonction pour ouvrir/confirmer.
- Lorsque Bascule est sélectionné dans le menu Configurer la fonction, appuyez sur le bouton Fonction pour sélectionner le mode Normal/Dessiner/Stable.



REMARQUE : Le stylet interactif ne supporte pas la fonction « Inverser les boutons primaire et secondaires » des propriétés de la Souris Windows.

Utilisation du bracelet

Veillez utiliser la dragonne pour protéger le stylet interactif contre une chute accidentelle et pour éviter d'endommager le stylet interactif, les objets aux alentours ou de causer des blessures à des personnes.

1 Faites passer le fil de la dragonne dans la fente du connecteur.

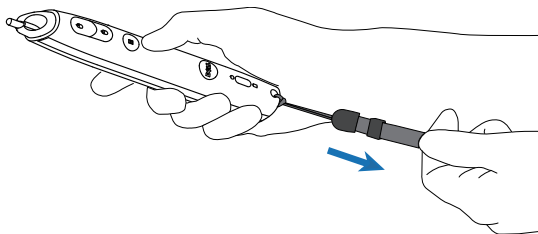

2 Mettez le bracelet autour de votre poignet.

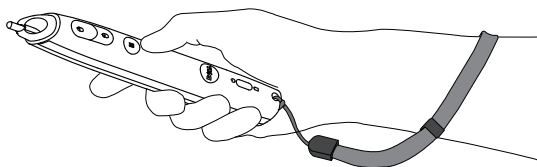

Installation des piles de la télécommande

 **REMARQUE** : Enlevez les piles si vous n'allez pas utiliser la télécommande pendant une longue période.

1 Appuyez sur l'onglet pour ouvrir le couvercle du compartiment des piles.

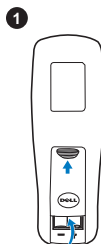

2 Vérifiez les symboles de polarité des piles (+ et -).

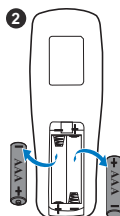

3 Insérez les piles dans le compartiment des piles en faisant attention aux symboles de polarité.

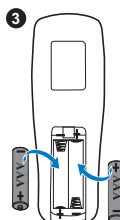

 **REMARQUE** : Ne pas utiliser des piles neuves et avec des piles usées, ou des piles de différents types.

4 Remettez et fermez le couvercle des piles.



Chargement de la batterie du stylet interactif

Lorsque le voyant orange de la batterie du stylet interactif commence à clignoter, cela indique que la batterie est faible (si la batterie est complètement déchargée, vous ne pourrez plus allumer le stylet interactif en appuyant sur sa pointe ou sur les boutons gauche, droite ou de réglage des fonctions).

Pour charger la batterie, branchez un câble mini USB sur le stylet interactif et sur votre ordinateur de bureau/portable (si vous connectez à un ordinateur de bureau/portable, assurez-vous que l'ordinateur de bureau/portable est allumé). Le voyant de la batterie restera allumé pendant le chargement de la batterie, puis s'éteindra lorsque la batterie est complètement chargée.

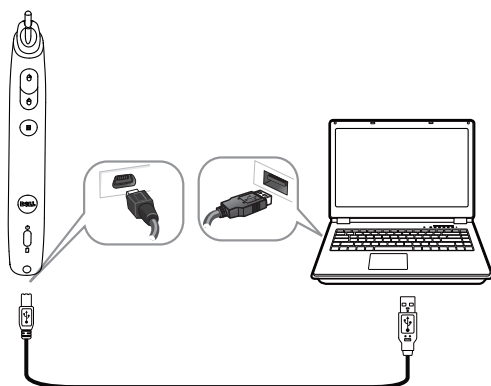

Lorsque le chargement est terminé, vous pouvez débrancher le câble mini USB (ou laissez le câble branché et utilisez le stylet interactif pendant qu'il est en train de se charger).

REMARQUE : La première fois que vous le chargez, attendez au moins 4-5 heures pour que la batterie soit complètement chargée. Une batterie complètement chargée durera environ 25 heures en continu ou jusqu'à 4 semaine en veille.

AVERTISSEMENT : La batterie au lithium est du type rechargeable, et elle ne doit pas être réparée ou remplacée par l'utilisateur. Si votre stylet interactif ne se charge pas, contactez Dell (référez-vous à la section "Contacter Dell" à la page 144).

AVERTISSEMENT : Utilisez toujours le câble mini USB fourni et votre ordinateur pour charger le stylet interactif. La station de chargement n'est pas fournie avec votre projecteur. Vous pouvez l'acheter sur le site Web de Dell www.dell.com.

Introduction au chargeur d'extension (optionnel)

Vue de devant

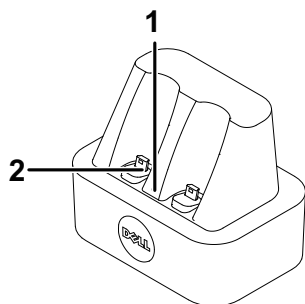

Vue de derrière

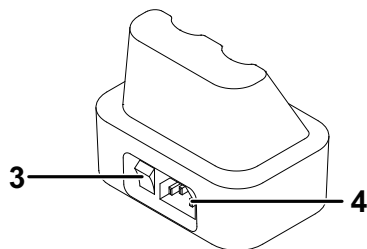

1	Voyant DEL d'alimentation
2	Connecteur mini USB
3	Bouton d'alimentation
4	Connecteur du cordon d'alimentation



REMARQUE : Le chargeur d'extension n'est pas fourni avec votre projecteur S320 ou S320wi. Vous pouvez acheter une station de chargement sur le site Web de Dell www.dell.com.

Voyant DEL du chargeur d'extension

DEL vert allumé	Lorsque le chargeur d'extension est allumé, le voyant DEL vert s'allume.
DEL vert éteint	Le voyant DEL vert s'éteint lorsque vous éteignez le chargeur d'extension.

Voyant DEL du stylet interactif

DEL orange allumé	Le voyant DEL orange est allumé pendant le chargement.
DEL orange éteint	Lorsque la batterie est complètement chargée, le voyant DEL s'éteint indiquant "Chargement terminé".
DEL orange clignotant	Si le voyant DEL orange commence à CLIGNOTER (allumé 0,4 sec, éteint 0,6 sec, 1 sec entre les clignotements), cela indique qu'il n'y a aucun chargement. Probablement une erreur de chargement ou une batterie défectueuse.

Spécifications du chargeur d'extension (alimentation)

Modèle :	Station de chargement du stylet interactif du projecteur
Alimentation :	Entrée 100-240 V CA, 50-60 Hz, 0,2 A Sortie 5 V CC/1 A
Température maximum :	40 °C

Chargement de la batterie du stylet interactif avec la station de chargement

Lorsque le voyant orange de la batterie du stylo interactif commence à clignoter, cela indique que la batterie est faible (si la batterie est complètement déchargée, vous ne pourrez plus allumer le stylo interactif en appuyant sur sa pointe ou sur les boutons gauche, droite ou de réglage des fonctions).

Pour charger la batterie, suivez les étapes suivantes :

- 1 Branchez le cordon d'alimentation sur une prise de courant.

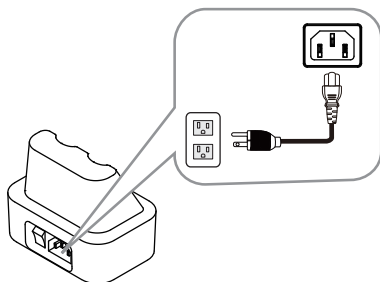

- 2 Branchez le stylet interactif sur le port mini USB de la station de chargement.

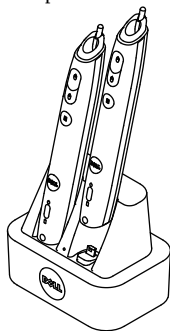

- 3 Appuyez sur le bouton d'alimentation de la station de chargement pour l'allumer.

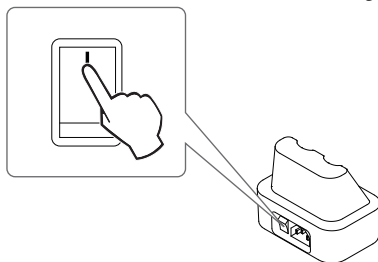



REMARQUE : Pendant le processus de chargement, le voyant orange de la batterie du stylo interactif restera allumé jusqu'à ce que le chargement soit terminé.



REMARQUE : La première fois que vous le chargez, attendez au moins 4-5 heures pour que la batterie soit complètement chargée. Une batterie complètement chargée durera environ 25 heures en continu ou jusqu'à 4 semaine en veille.



AVERTISSEMENT : Si votre chargeur d'extension ne marche pas correctement, contactez DELL.

Rayon de fonctionnement de la télécommande

Rayon	
Angle	$\pm 20^\circ$
Distance	7 m/22,97 pieds

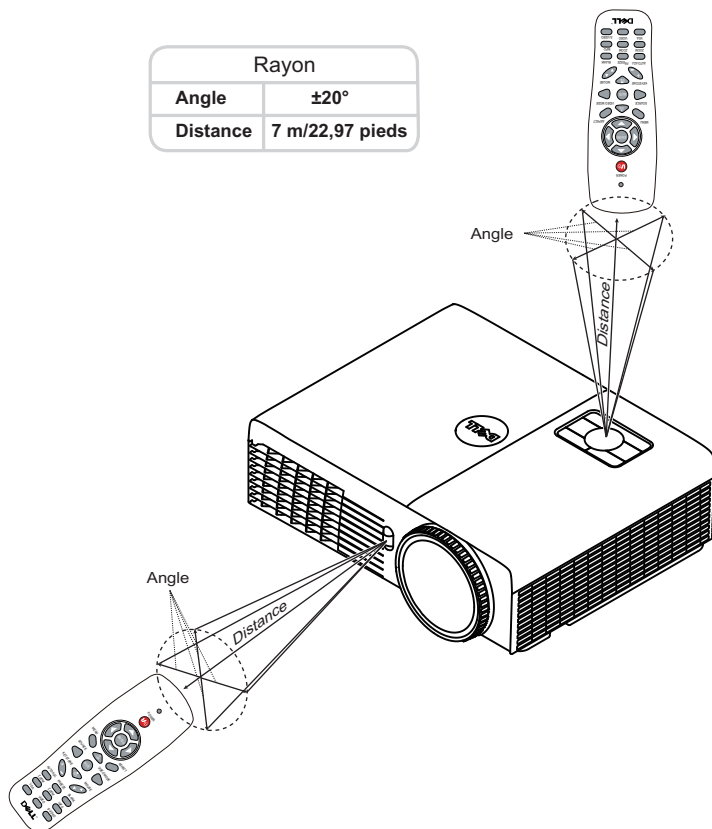

REMARQUE : Le rayon de la télécommande peut différer légèrement du diagramme. Si les piles sont faibles, la télécommande peut ne pas marcher correctement pour contrôler le projecteur.



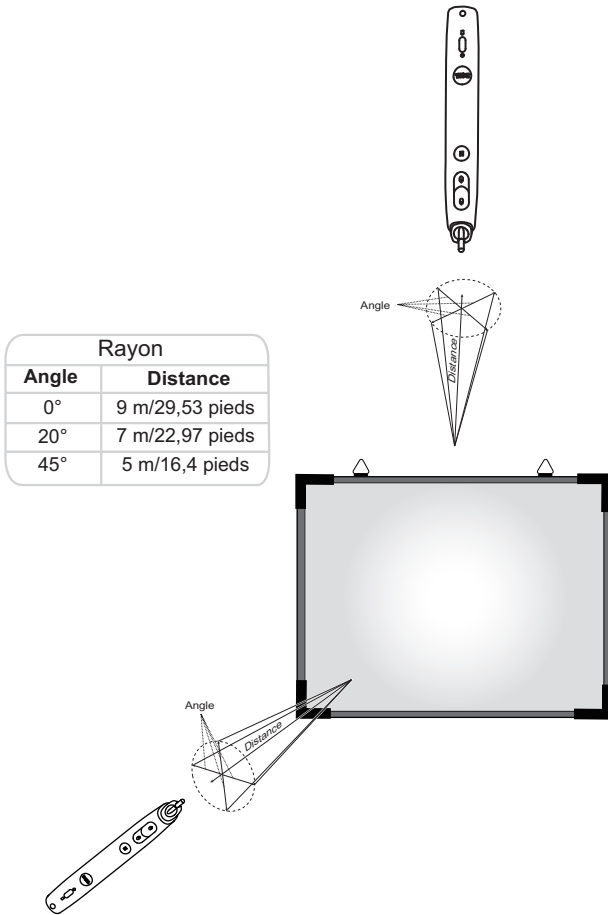





Rayon de fonctionnement du stylet interactif



REMARQUE :

- La luminosité du projecteur est 2000 lm, avec une taille d'image 100 pouces et en mode Lumineux.
- Peut supporter plusieurs stylets (jusqu'à 10 stylets) connecté à un projecteur, mais pas plus d'un stylet à la fois.
- Le rayon de la télécommande peut différer légèrement du diagramme.
- La perte de luminosité du projecteur affectera le rayon de fonctionnement du stylet.

Utilisation du menu OSD (Affichage à l'écran)

- Le projecteur possède un menu OSD (Affichage à l'écran) multilingue qui peut être affiché avec ou sans source d'entrée.
- Appuyer sur le bouton Menu du panneau de contrôle ou de la télécommande pour ouvrir le menu principal.
- Appuyez sur le bouton  ou  du panneau de contrôle du projecteur ou de la télécommande pour naviguer les onglets du Menu principal.
- Appuyez sur le bouton  ou  du panneau de contrôle du projecteur ou de la télécommande pour sélectionner un sous-menu.
- Appuyez sur le bouton  ou  du panneau de contrôle du projecteur ou de la télécommande pour sélectionner une option. Quand un élément est sélectionné, sa couleur passe à bleu foncé.
- Utilisez les boutons  et  du panneau de contrôle du projecteur ou de la télécommande pour changer le réglage.
- Appuyez sur le bouton  du panneau de contrôle du projecteur ou de la télécommande pour retourner au Menu Principal.
- Appuyez sur le bouton Menu du panneau de contrôle du projecteur ou de la télécommande pour quitter le menu OSD.





REMARQUE : La structure de l'OSD est la même pour les modèles S320 et S320wi.

SÉLECT ENTRÉE

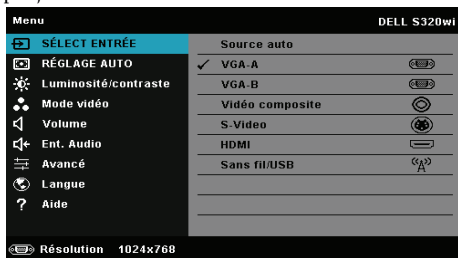
Le menu Sélection entrée permet de sélectionner la source d'entrée de votre projecteur.





VGA-A—Appuyez sur  pour détecter un signal VGA-A.

VGA-B—Appuyez sur  pour détecter un signal VGA-B.

VIDÉO COMPOSITE—Appuyez sur  pour détecter un signal Vidéo composite.

S-VIDÉO—Appuyez sur  pour détecter un signal S-vidéo.

HDMI—Appuyez sur  pour détecter un signal HDMI.

SANS FIL/USB—Appuyez sur  pour ouvrir le menu Source d'entrée Sans fil/USB.



REMARQUE : Le menu Sans fil/USB peut être utilisé lorsque l'option "Sans fil et LAN" est activée.

SÉLECT ENTRÉE SANS FIL/USB

Le menu Sélect entrée Sans fil/USB vous permet d'activer les fonctions Affichage sans fil, Affichage USB, et Afficheur USB.

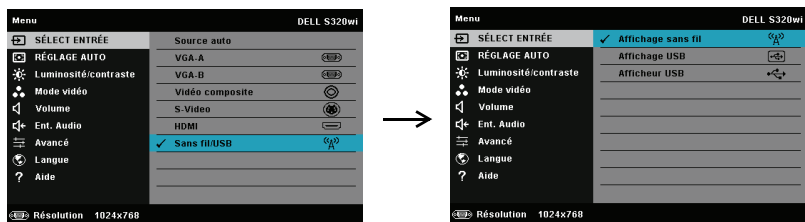

AFFICHAGE SANS FIL—Appuyez sur  pour accéder à l'écran Guide sans fil du projecteur. Voir "Écran de guide sans fil" sur page 76.

AFFICHAGE USB—Vous permet d'afficher, via le câble USB, l'écran d'un ordinateur de bureau/portable sur votre projecteur.

AFFICHEUR USB—Permet d'afficher vos photos et fichier PPT en utilisant votre clé USB. Référez-vous à "Installation de Présentation to Go (PtG)" à la page 83.

RÉGLAGE AUTO

Réglage auto ajuste automatiquement les options Horizontal, Vertical, Fréquence et Alignement en mode PC.



LUMINOSITÉ / CONTRASTE

Le menu Luminosité/Contraste permet d'ajuster les réglages de la luminosité et du contraste de votre projecteur.

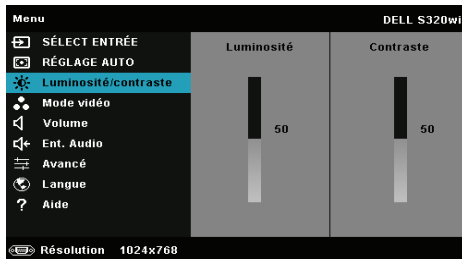

LUMINOSITÉ—Utilisez et pour ajuster la luminosité de l'image.

CONTRASTE—Utilisez et pour ajuster le contraste de l'image.



REMARQUE : Lorsque vous réglez les réglages de **Luminosité** et **Contraste**, le projecteur passe automatiquement en mode Perso.

MODE VIDÉO

Le menu Mode Vidéo permet d'optimiser l'image affichée : **Présentation**, **Lumineux**, **Film**, **sRGB** (offre une représentation plus fidèle des couleurs), et **Perso** (choisissez vos réglages préférés).

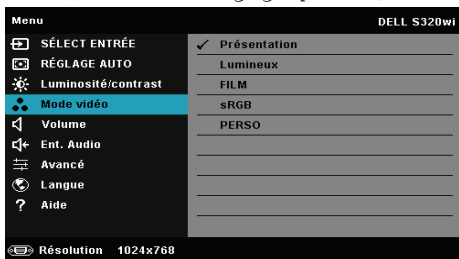

VOLUME

Le menu Volume permet d'ajuster les réglages du volume de votre projecteur.

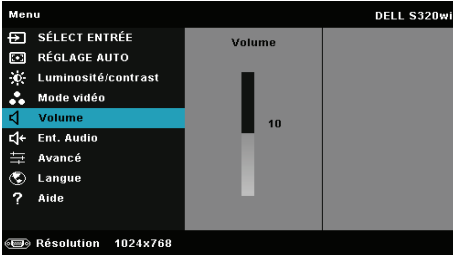

VOLUME—Appuyez sur  pour augmenter le volume et sur  pour baisser le volume.

ENT. AUDIO

Le menu Entrée audio permet de sélectionner la source d'entrée audio. Les options sont : Entrée ana., HDMI, et Ssfi/LAN.

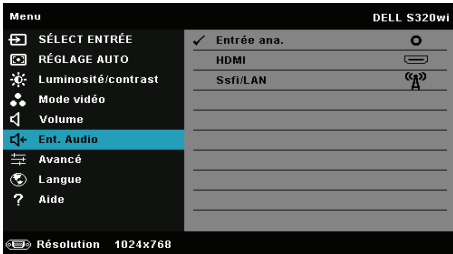

REMARQUE : Ne pas brancher le signal d'entrée sur le port microphone. Vous risquez sinon d'entendre des bruits au niveau des haut-parleurs, en raison du calage et de la distorsion du signal audio.

AVANCÉ

Le menu Réglages avancés vous permet de changer le réglage des options Réglages image, Réglages écran, Rég. projecteur, LAN, Rég. ss fil, Conf. Menu, Conf. Alim., Rég. Interactif, et Infos projecteur.

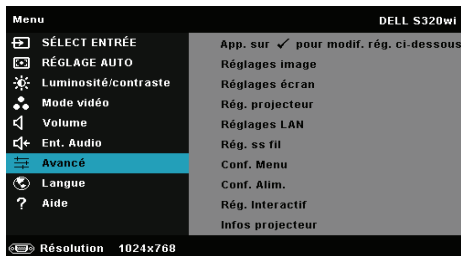

RÉGLAGES IMAGE (EN MODE PC)—Choisissez et appuyez sur  pour ouvrir le menu de réglage de l'image. Le menu Réglages image contient les options suivantes :



TEMP. COULEURS—Pour régler la température des couleurs. L'écran apparaît plus froid à des hautes températures de couleur et plus chaud avec des températures de couleur plus basses. Lorsque l'utilisateur ajuste la valeur dans le menu **Ajuste couleurs**, le mode Personnalisé est activé. Les réglages sont enregistrés dans le mode Personnalisé.

AJUST. COULEURS—Pour régler le rouge, vert et bleu manuellement.

INT. BLANCS—Appuyez sur  et utilisez  et  pour afficher l'intensité des blancs.

ESP.COUL—Permet de sélectionner l'espace des couleurs. Les options sont : RGB, YCbCr, et YPbPr.

SORTIE VGA—Choisissez On ou Off pour activer ou désactiver la fonction de sortie VGA lorsque le projecteur est en mode veille. Le réglage par défaut est Désactivé.





REMARQUE : Lorsque vous ajustez les réglages pour **Temp. couleurs**, **Ajust. couleurs** et **Int. blancs**, le projecteur passe automatiquement en **mode Perso.**

RÉGLAGES IMAGE (EN MODE VIDÉO)—Choisissez et appuyez sur  pour ouvrir le menu de réglage de l'image. Le menu Réglages image contient les options suivantes :







TEMP. COULEURS—Pour régler la température des couleurs. L'écran apparaît plus froid à des hautes températures de couleur et plus chaud avec des températures de couleur plus basses. Lorsque l'utilisateur ajuste la valeur dans le menu **Ajuste couleurs**, le mode Personnalisé est activé. Les réglages sont enregistrés dans le mode Personnalisé.

AJUST. COULEURS. Pour régler le rouge, vert et bleu manuellement.

SATURATION. Pour régler la couleur de la source vidéo depuis le noir et blanc à une couleur complètement saturée. Appuyez sur  pour augmenter la quantité de couleurs dans l'image et sur  pour réduire la quantité de couleurs dans l'image.

NETTÉTÉ. Appuyez sur  pour augmenter la netteté et sur  pour réduire la netteté.

TON. Appuyez sur  pour augmenter la quantité de vert dans l'image et sur  pour réduire la quantité de vert dans l'image (seulement avec le signal NTSC).

INT. BLANCS. Appuyez sur  et utilisez  et  pour afficher l'intensité des blancs.

ESP.COUL. Permet de sélectionner l'espace des couleurs. Les options sont : RGB, YCbCr, et YPbPr.

SORTIE VGA. Choisissez On ou Off pour activer ou désactiver la fonction de sortie VGA lorsque le projecteur est en mode veille. Le réglage par défaut est Off.



REMARQUE :

- 1 Lorsque vous ajustez les réglages pour **Temp. couleurs**, **Ajust. couleurs**, **Saturation**, **Netteté**, **Ton**, et **Int. blancs**, le projecteur passe automatiquement en mode Perso.
- 2 **Saturation**, **Netteté**, and **Ton** ne sont disponibles que lorsque la source d'entrée est Composite ou S-Vidéo.

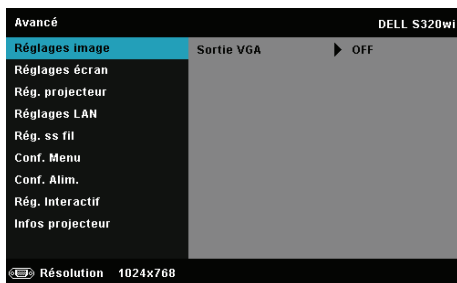

RÉGLAGES IMAGE (AUCUNE SOURCE D'ENTRÉE)—Choisissez et appuyez sur  pour ouvrir le menu de réglage de l'image. Le menu Réglages image contient les options suivantes :

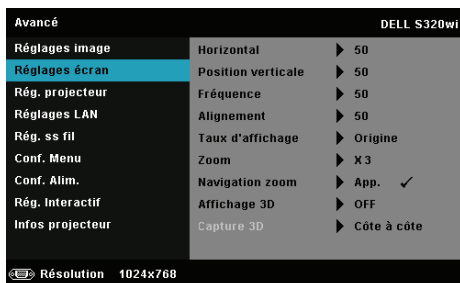

SORTIE VGA—Choisissez On ou Off pour activer ou désactiver la fonction de sortie VGA lorsque le projecteur est en mode veille. Le réglage par défaut est Off.

RÉGLAGES ÉCRAN (EN MODE PC)—Choisissez et appuyez sur  pour ouvrir le menu de réglage de l'écran. Le menu Réglages écran contient les options suivantes :



HORIZONTAL—Appuyez sur  pour déplacer l'image vers la droite et sur  pour déplacer l'image vers la gauche.

POSITION VERTICALE—Appuyez sur  pour déplacer l'image vers le haut et sur  pour déplacer l'image vers le bas.

FRÉQUENCE—Permet de changer la fréquence d'horloge des données d'affichage pour qu'elle corresponde à la fréquence de la carte graphique de votre ordinateur. Si vous voyez une barre verticale scintillante, utilisez Fréquence pour minimiser les barres. Il s'agit d'un réglage approximatif.

ALIGNEMENT—Permet de synchroniser la phase du signal d'affichage avec la carte graphique. Si l'image est instable ou scintillante, utilisez Alignement pour la corriger. Il s'agit d'un réglage précis.

FORMAT DE L'IMAGE—Pour sélectionner un format d'image pour ajuster la manière dont l'image apparaît. Les options sont les suivantes : Origine, 16:9, et 4:3.

- Origine — Sélectionnez Origine pour garder le format original de l'image du projecteur, en fonction de la source d'entrée.
- 16:9 — La source d'entrée est mise à l'échelle pour s'adapter à la largeur de l'écran et projeter une image 16:9.
- 4:3 — La source d'entrée est mise à l'échelle pour remplir l'écran et projeter une image 4:3.

ZOOM—Appuyez sur  et  pour agrandir et regarder l'image.

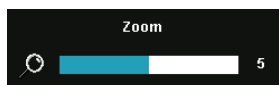

Réglez l'échelle de l'image avec  ou  et appuyez sur  pour l'afficher sur votre télécommande seulement.

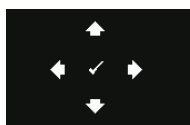

NAVIGATION ZOOM—Appuyez sur  pour activer le menu Navigation zoom.

Utilisez , , ,  pour naviguer l'écran de projection.

AFFICHAGE 3D—Choisissez On pour activer la fonction d'affichage 3D (le réglage par défaut est Off).



REMARQUE :

1. Lorsque vous voulez recréer une ambiance 3D, vous aurez besoin de quelques composants tels que :
 - a PC/portable avec une carte vidéo quad avec sortie de signal 120 Hz
 - Lunettes 3D « Actif » avec DLP Link™.
 - Contenu 3D Voir "Remarque 4".
 - Lecteur 3D. (Par exemple : Lecteur stéréoscopique...)
2. Activez la fonction 3D lorsque vous avez rempli les conditions suivantes :
 - a PC/portable avec carte vidéo capable d'afficher les signaux 120 Hz via un câble VGA ou HDMI.
 - Reçoit des contenus 3D via Vidéo ou S-Vidéo.
3. "Le réglage Affichage 3D" dans "Réglages écran dans le menu Réglages avancés" ne sera disponible que lorsque le projecteur a détecté au moins l'une des sources mentionnées ci-dessus.
4. Le support 3D et les taux de rafraîchissement sont comme suit :
 - a VGA/HDMI 1280 x 720, 1024 x 768, et 800 x 600 à 120 Hz
 - Composite/S-Vidéo à 60 Hz
 - Composante 480i et 576i
5. Le signal VGA recommandé pour les portables est la sortie en mode Unique (le mode Dual n'est pas recommandé)

CAPTURE 3D—Permet de sélectionner le format 3D. Les options sont les suivantes : Côte à côte, Côte à côte plein, Séquence cadre, Séquence champ, Haut-Bas et Haut-Bas plein.

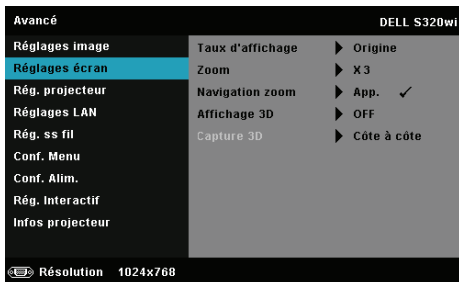

INVERSION 3D SYNC—Si vous voyez une image masquée ou superposée lorsque vous portez des lunettes 3D DLP, vous pouvez utiliser la fonction "Inversion" pour obtenir la meilleure séquence d'image gauche/droite pour voir l'image correctement. (pour les lunettes 3D DLP)

RÉGLAGES ÉCRAN (EN MODE VIDÉO)—Choisissez et appuyez sur  pour ouvrir le menu de réglage de l'écran. Le menu Réglages écran contient les options suivantes :





FORMAT DE L'IMAGE—Pour sélectionner un format d'image pour ajuster la manière dont l'image apparaît. Les options sont les suivantes : Origine, 16:9, et 4:3.

- Origine — Sélectionnez Origine pour garder le format original de l'image du projecteur, en fonction de la source d'entrée.
- 16:9 — La source d'entrée est mise à l'échelle pour s'adapter à la largeur de l'écran et projeter une image 16:9.
- 4:3 — La source d'entrée est mise à l'échelle pour remplir l'écran et projeter une image 4:3.

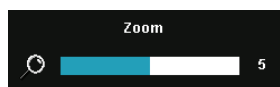
ZOOM—Appuyez sur  et  pour agrandir et regarder l'image.



Réglez l'échelle de l'image avec  ou  et appuyez sur  pour l'afficher sur votre télécommande seulement.



NAVIGATION ZOOM—Appuyez sur  pour activer le menu Navigation zoom.

Utilisez , , ,  pour naviguer l'écran de projection.

AFFICHAGE 3D—Choisissez On pour activer la fonction d'affichage 3D (le réglage par défaut est Off).



REMARQUE :

1. Lorsque vous voulez recréer une ambiance 3D, vous aurez besoin de quelques composants tels que :
 - a PC/portable avec une carte vidéo quad avec sortie de signal 120 Hz
 - Lunettes 3D "Actif" avec DLP Link™.
 - Contenu 3D Voir "Remarque 4".
 - Lecteur 3D. (Par exemple : Lecteur stéréoscopique...)
2. Activez la fonction 3D lorsque vous avez rempli les conditions suivantes :
 - a PC/portable avec carte vidéo capable d'afficher les signaux 120 Hz via un câble VGA ou HDMI.
 - Reçoit des contenus 3D via Vidéo ou S-Vidéo.
3. "Le réglage Affichage 3D" dans "Réglages écran dans le menu Réglages avancés" ne sera disponible que lorsque le projecteur a détecté au moins l'une des sources mentionnées ci-dessus.
4. Le support 3D et les taux de rafraîchissement sont comme suit :
 - a VGA/HDMI 1280 x 720, 1024 x 768, et 800 x 600 à 120 Hz
 - Composite/S-Vidéo à 60 Hz
 - Composante 480i et 576i
5. Le signal VGA recommandé pour les portables est la sortie en mode Unique (le mode Dual n'est pas recommandé)

CAPTURE 3D—Permet de sélectionner le format 3D. Les options sont les suivantes : Côte à côte, Côte à côte plein, Séquence cadre, Séquence champ, Haut-Bas et Haut-Bas plein.

INVERSION 3D SYNC—Si vous voyez une image masquée ou superposée lorsque vous portez des lunettes 3D DLP, vous pouvez utiliser la fonction "Inversion" pour obtenir la meilleure séquence d'image gauche/droite pour voir l'image correctement. (pour les lunettes 3D DLP)

RÉG. PROJECTEUR—Choisissez et appuyez sur  pour ouvrir le menu de réglage du projecteur. Le menu Réglages projecteur contient les options suivantes :

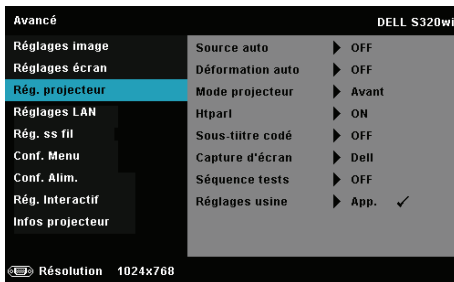

SOURCE AUTO—Sélectionnez **Off** (le réglage par défaut) pour verrouiller le signal d'entrée actuel. Si vous appuyez sur le bouton **Source** lorsque le mode **Source auto** est réglé sur **Off**, vous pouvez sélectionner manuellement le signal d'entrée. Sélectionnez **On** pour détecter automatiquement les signaux d'entrée disponibles. Lorsque vous appuyez sur le bouton **Source** du projecteur lorsqu'il est allumé, il trouvera automatiquement le signal d'entrée disponible suivant.

DÉFORMATION AUTO—Sélectionnez **On** pour ajuster la déformation de l'image causée par l'inclinaison du projecteur.

MODE PROJECTEUR—Pour sélectionner le mode du projecteur, en fonction de la manière dont le projecteur a été installé.

- **Projection arrière-Bureau** — Le projecteur inverse l'image de sorte que vous pouvez projeter derrière un écran translucide.
- **Projection arrière-Montage mural** — Le projecteur inverse l'image et la met à l'envers. Vous pouvez projeter l'image de derrière un écran translucide à partir d'un montage mural.
- **Projection avant-Bureau** — C'est le réglage par défaut.
- **Projection avant-Montage mural** — Le projecteur retourne l'image de haut en bas pour la projection montée au plafond.

HTPARL—Sélectionnez **On** pour activer le haut-parleur. Sélectionnez **Off** pour désactiver le haut-parleur.

SOUS-TITRE CODÉ—Sélectionnez **On** pour activer le sous-titrage et ouvrir le menu de sous-titrage. Choisissez l'une des options de sous-titrage : CC1, CC2, CC3, et CC4.



REMARQUE :



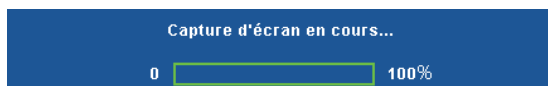

1. L'option des sous-titres codés est seulement disponible avec NTSC.
2. Les sous-titres ne sont supportés que pour les signaux d'entrée S-Vidéo et Vidéo Composite.

CAPTURE D'ÉCRAN—Le réglage par défaut est le logo Dell comme papier peint. Vous pouvez aussi sélectionner l'option **Capture d'écran** pour capturer l'image affichée sur l'écran. Le message suivant s'affichera sur l'écran.



REMARQUE : Pour capturer une image entière, assurez-vous que le signal d'entrée qui est connecté au projecteur est à la résolution 1024 x 768.

SÉQUENCE TESTS—Séquence de tests est utilisé pour ajuster la mise au point et la résolution.

Vous pouvez activer ou désactiver **Séquence tests** en sélectionnant **Off**, **1**, ou **2**. Vous pouvez aussi sélectionner Séquence de tests 1 en appuyant pendant 2 secondes et en même temps sur les boutons  et  du panneau de contrôle. Vous pouvez aussi sélectionner Séquence de tests 2 en appuyant pendant 2 secondes et en même temps sur les boutons  et  du panneau de contrôle.

Séquence tests 1:

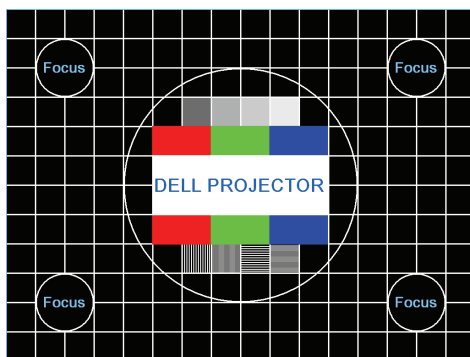

Séquence tests 2:

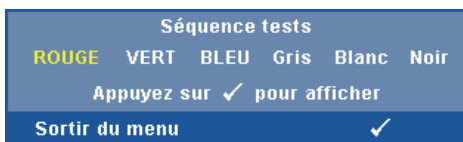

RÉGLAGES USINE—Sélectionnez et appuyez sur  pour réinitialiser tous les réglages et restaurer les réglages originaux. Le message d'avertissement suivant s'affichera :







Les éléments de réinitialisation comprennent à la fois les paramètres sources de l'ordinateur et les paramètres de source vidéo.

RÉGLAGES LAN—Choisissez et appuyez sur  pour ouvrir les Réglages LAN. Le menu Réglages LAN contient les options suivantes :



SANS FIL ET LAN—Sélectionnez Active pour activer les fonctions Sans fil et LAN.

DHCP—Si un serveur DHCP existe dans le réseau auquel le projecteur est connecté, l'adresse IP sera obtenue automatiquement lorsque vous sélectionnez DHCP Marche. Si DHCP est réglé sur Off, réglez manuellement l'adresse IP, le masque de sous-réseau et la passerelle. Utilisez  et  pour sélectionner le numéro de l'adresse IP, du masque de sous-réseau et de la passerelle. Appuyez sur Entrer pour confirmer chaque numéro puis utilisez  et  pour aller à l'élément suivant.

ADRESSE IP—Pour assigner automatiquement ou manuellement l'adresse IUP au projecteur connecté au réseau.

MASQUE SOUS-RÉSEAU—Configurez le Masque sous-réseau de la connexion réseau.









PASSERELLE—Faites vérifier l'adresse de la passerelle par votre administrateur de système/réseau si vous l'entrez manuellement.

DNS—Faites vérifier l'adresse IP du serveur DNS par votre administrateur de système/réseau si vous l'entrez manuellement.

STOCKER—Appuyez sur  pour enregistrer les changements effectués dans les paramètres de configuration du réseau.



REMARQUE :

1. Utilisez les boutons  et  pour sélectionner Adresse IP, Masque sous-réseau, Passerelle, DNS, et Stocker.
2. Appuyez sur le bouton  pour ouvrir l'option Adresse IP, Masque sous-réseau, Passerelle ou DNS et régler la valeur. (l'option sélectionnée est indiquée en bleu).
 - a Utilisez les boutons  et  pour sélectionner une option.
 - b Utilisez les boutons  et  pour régler la valeur.
 - c Lorsque vous avez fini de faire les réglages, appuyez sur le bouton  pour quitter.

3. Une fois que les options Adresse IP, Masque sous-réseau, Passerelle, et DNS ont été réglées, sélectionnez **Stocker** et appuyez sur le bouton  pour enregistrer les réglages.
4. Si vous sélectionnez **Stocker** sans appuyer sur le bouton **Entrer**, le système gardera seulement les réglages originaux.

RÉIN.—Appuyez sur  pour réinitialiser la configuration du réseau.

RÉG. SS FIL—Choisissez et appuyez sur  pour ouvrir le menu de réglage sans fil. Le menu Réglages sans fil contient les options suivantes :



SANS FIL—Si vous avez installé sur votre projecteur une dongle sans fil optionnelle, cette option est **Connecté**.

SERVEUR DHCP—Permet d'activer le serveur DHCP de la connexion sans fil.

DÉBUT AD.IP—Pour assigner automatiquement ou manuellement l'adresse IP de démarrage du serveur DHCP connecté sans fil au projecteur.

FIN AD.IP—Pour assigner automatiquement ou manuellement l'adresse IP de terminaison du serveur DHCP connecté sans fil au projecteur.

MASQUE SOUS-RÉSEAU—Pour configurer le Masque de sous réseau de la connexion sans fil.









PASSERELLE—Faites vérifier l'adresse de la passerelle par votre administrateur de système/réseau si vous l'entrez manuellement.

DNS—Faites vérifier l'adresse IP du serveur DNS par votre administrateur de système/réseau si vous l'entrez manuellement.

STOCKER—Appuyez sur  pour enregistrer les changements effectués dans le menu de réglage de la configuration sans fil.



REMARQUE :

1. Utilisez les boutons  et  pour sélectionner Adresse IP, Masque sous-réseau, Passerelle, DNS, et Stocker.
2. Appuyez sur le bouton  pour ouvrir l'option Adresse IP, Masque sous-réseau, Passerelle ou DNS et régler la valeur. (l'option sélectionnée est indiquée en bleu).
 - a Utilisez les boutons  et  pour sélectionner l'option.
 - b Utilisez les boutons  et  pour régler la valeur.
 - c Lorsque vous avez fini de faire les réglages, appuyez sur le bouton  pour quitter.

- Une fois que les options Adresse IP, Masque sous-réseau, Passerelle, et DNS ont été réglées, sélectionnez **Stocker** et appuyez sur le bouton pour enregistrer les réglages.
- Si vous sélectionnez **Stocker** sans appuyer sur le bouton **Entrer**, le système gardera seulement les réglages originaux.

RÉIN.—Appuyez sur pour réinitialiser la configuration sans fil.

CONF. MENU—Choisissez et appuyez sur pour ouvrir le menu de réglage. Le menu des réglages contient les paramètres suivants :

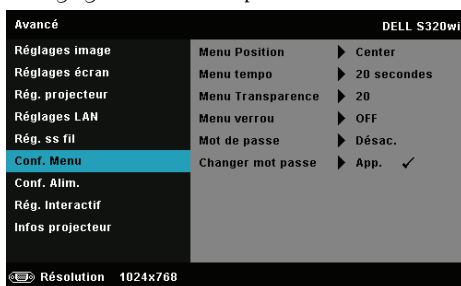

MENU POSITION —Pour changer la position du menu OSD sur l'écran.

MENU TEMPO—Permet de régler le délai d'attente du menu OSD Par défaut, le menu OSD disparaît automatiquement après 20 secondes d'inactivité.

MENU TRANSPARENCE—Pour régler le niveau de transparence du fond du menu OSD.

MENU VERROU—Sélectionnez **On** pour activer Menu verrou et masquer le menu OSD. Sélectionnez **Off** pour désactiver le verrouillage du menu. Si vous voulez désactiver la fonction de verrouillage du menu et faire disparaître le menu OSD, appuyez sur le bouton **Menu** sur le panneau de contrôle ou la télécommande pendant 15 secondes, puis désactivez la fonction.

MOT DE PASSE—Lorsque la protection par mot de passe est activée, un écran de protection par mot de passe vous invitant à entrer un mot de passe s'affiche quand la fiche d'alimentation est insérée dans une prise de courant et quand le projecteur est allumé la première fois. Par défaut, cette fonction est désactivée. Vous pouvez activer cette fonction en sélectionnant **Active**. Si le mot de passe a déjà été réglé avant, entrez le mot de passe en premier et sélectionnez la fonction. Cette fonction de sécurité sera activée la prochaine fois que vous utiliserez le projecteur. Si vous activez cette fonction, vous serez invité à entrer le mot de passe du projecteur après avoir allumé le projecteur :

- 1 Demande de 1ère saisie du mot de passe :

- a Allez dans Conf. Menu, appuyez sur  et réglez Mot de passe sur Active pour activer le mot de passe.

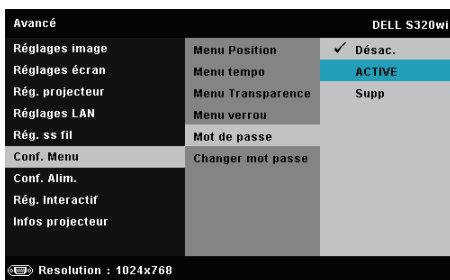

- b Lorsque vous activez la fonction Mot de passe, un écran s'affichera. Entrez les 4 chiffres et appuyez sur .

Écran Mot de passe S320

Écran Mot de passe S320wi

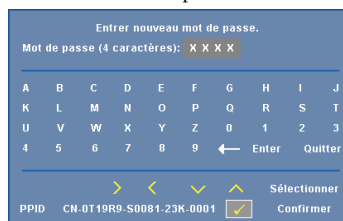
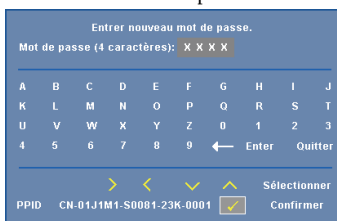

- c Pour confirmer, entrez à nouveau le mot de passe.
- d Si la vérification du mot de passe réussit, vous pouvez continuer à accéder aux fonctions et aux utilitaires du projecteur.
- 2 Si vous avez entré un mot de passe incorrect, vous aurez deux autres chances. Après trois entrées incorrectes, le projecteur s'éteindra automatiquement.

 **REMARQUE** : Si vous oubliez votre mot de passe, contactez DELL™ ou un technicien agréé.

- 3 Pour désactiver la fonction de mot de passe, sélectionnez l'option Désac. pour fermer la fonction.
- 4 Pour effacer le mot de passe, choisissez Supp l'option.

CHANGER MOT PASSE—Entrez le mot de passe original. Puis entrez le nouveau mot de passe et confirmez à nouveau le nouveau mot de passe.

Écran Changer mot de passe S320

Écran Changer mot de passe S320wi

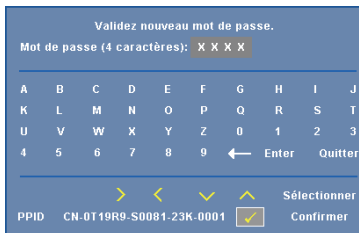
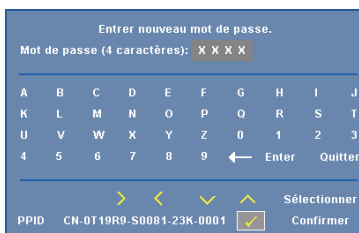
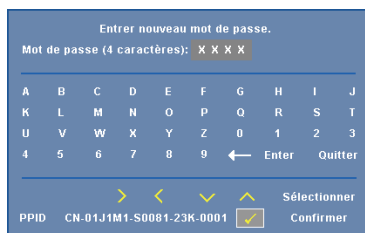
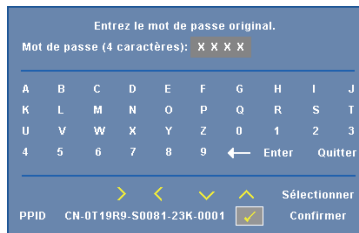
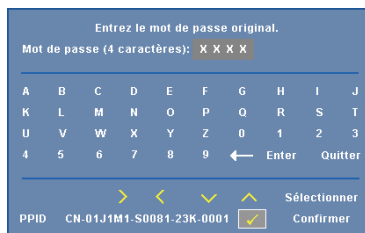

CONF. ALIM.—Choisissez et appuyez sur  pour ouvrir le menu des réglages d'alimentation. Le menu de réglage de l'alimentation contient les options suivantes :

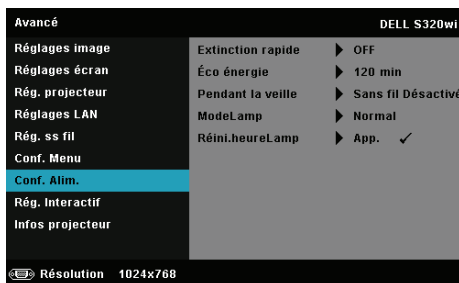

EXTINCTION RAPIDE—Sélectionnez **On** pour éteindre le projecteur avec un seul appui sur le bouton Marche. Cette fonction permet d'éteindre rapidement le projecteur, avec une vitesse de ventilateur accélérée. Légèrement plus bruyant lorsque vous désirez éteindre rapidement le projecteur.



REMARQUE : Avant de rallumer le projecteur, attendez au moins 60 secondes pour que la température interne se stabilise. Le projecteur prendra plus longtemps à s'allumer si vous essayez de l'allumer immédiatement. Le ventilateur de refroidissement marchera à pleine puissance pendant environ 30 secondes pour stabiliser la température interne.

ECONOMIE D'ÉNERGIE—Par défaut le projecteur a été réglé pour entrer en mode d'économie d'énergie après 120 minutes d'inactivité. Un message d'avertissement s'affiche sur l'écran avec un compte à rebours de 60 secondes avant d'entrer en mode d'économie d'énergie. Appuyez sur n'importe quel bouton pendant le compte à rebours pour ne pas entrer en mode d'économie d'énergie.

Vous pouvez aussi changer la période d'inactivité avant d'entrer en mode d'économie d'énergie. La période d'inactivité est la durée que vous voulez que votre projecteur attende sans signal d'entrée.

Si aucun signal d'entrée n'est détecté pendant cette période, le projecteur s'éteint automatiquement. Pour allumer le projecteur, appuyez sur le bouton d'alimentation.

PENDANT LA VEILLE—Sélectionnez **Sans fil Activé** ou **Off** pour activer ou désactiver le module Sans fil/LAN lorsque le projecteur est en mode veille (le réglage par défaut est Sans fil Désactivé).

MODELAMP—Permet de sélectionner le mode **Normal** ou **ECO** ou **Dynamique**.

Le mode Normal fonctionne à pleine puissance. Le mode ECO utilise un niveau d'intensité plus bas permet d'augmenter la durée de vie de la lampe, d'obtenir un fonctionnement plus silencieux et une luminosité plus faible à l'écran.

DYNAMIQUE—Choisissez et appuyez sur pour activer la fonction d'entretien de l'image.

RÉINI.HEURELAMP—Appuyez sur et sélectionnez l'option **Confirmer** pour réinitialiser les heures de la lampe.

RÉG. INTERACTIF—Choisissez et appuyez sur  pour ouvrir le menu des réglages interactifs. Le menu Réglages interactifs contient les options suivantes :

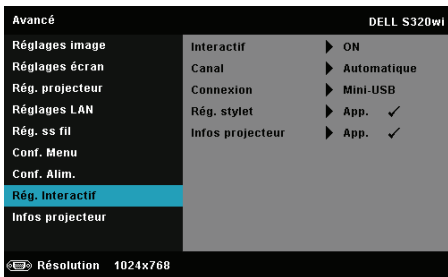

 **REMARQUE :** Le projecteur S320 doit être installé avec un kit de module interactif si vous voulez utiliser la fonction interactive. Référez-vous à la section "Installation du kit de module interactif optionnel" à la page 15.

INTERACTIF—L'option par défaut est **On**. Sélectionnez **Off** pour désactiver la fonction Stylo interactif.

 **REMARQUE :**

1. Assurez-vous que le stylet interactif est branché. Référez-vous à "Connexion avec votre stylo interactif" à la page 28.
2. Le stylet interactif ne peut pas être utilisé en mode Extension.
3. L'interactivité est supportée seulement par les modes d'entrée suivants : VGA et HDMI à partir d'un ordinateur, et Affichage sans fil, Affichage LAN, et Affichage USB.

CANAL—Permet de régler la sélection de la chaîne sur **Automatique** ou **Manuel**.

- Automatique — La chaîne est sélectionnée automatiquement.
- Manuel — La chaîne est sélectionnée manuellement. Il y a 30 canaux disponibles.

CONNEXION—Permet de régler la sélection du connecteur sur **Mini-USB** ou **Sans fil/LAN**.

RÉG. STYLET—Choisissez et appuyez sur  pour ouvrir le menu de réglage du stylet. Le menu Réglages stylet contient les options suivantes :

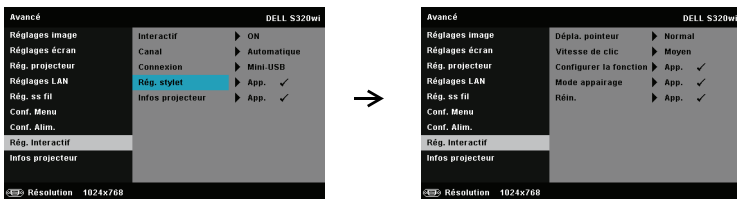

DÉPLA. POINTEUR—Permet de sélectionner le mode Mouvement du pointeur : Normal, Traînée, et Stable.

- Normal — En mode Normal, appuyez sur le bouton gauche du stylo interactif pour geler temporairement la position du pointeur. Ce mode marche mieux lorsque le stylet interactif est utilisé comme une souris, par ex. avec les fonctions de clic gauche et de double clic.

- Traînée — En mode Traînée, la position peut être déplacée librement pour dessiner. Ce mode est idéal pour dessiner ou écrire sur l'écran.

- Stable — En mode Stable, appuyez sans arrêter sur le bouton gauche du stylet interactif pour limiter les mouvements du pointeur vers l'horizontale et la verticale. Lorsque vous arrêtez d'appuyer sur le bouton gauche, le pointeur pourra à nouveau être déplacé librement. Ce mode est idéal pour dessiner des lignes verticales ou horizontales sur l'écran.

VITESSE DE CLIC—Permet de régler la durée de pause de la souris. Cette fonction n'est disponible qu'en mode Normal. Les options disponibles sont : Rapide, Moyen, et Bas.

- Rapide — Règle la durée de pause des mouvements du pointeur sur la valeur minimale de 0,5 seconde.

- Moyen — Règle la durée de pause des mouvements du pointeur sur la valeur moyenne de 1,0 seconde.

- Bas — Règle la durée de pause des mouvements du pointeur sur la valeur maximale de 1,5 seconde.

CONFIGURER LA FONCTION—Permet de régler la fonction du bouton Fonction du stylet interactif. Les options disponibles sont : **Bascule** : Normal/Traînée/Stable, **Note PowerPoint**, **Changer de fenêtre (Alt + Tab)**, **Esc**, **Afficher le bureau (Cmd + D)**, **Ouvrir Windows Explorer (Cmd+E)**, **Souris milieu**, **Double clic**, et **Désac.** (Référez-vous à la section "Utiliser le stylet interactif" à la page 40).

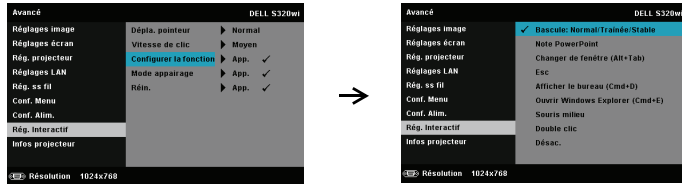

- Bascule : Normal/Traînée/Stable — Pour changer entre les modes Normal, Traînée, et Stable.

- Note PowerPoint — Pour ajouter des notes dans une présentation PowerPoint.

INFOS PROJECTEUR—Permet d'afficher les informations du Stylet 1 ou du Stylet 2.

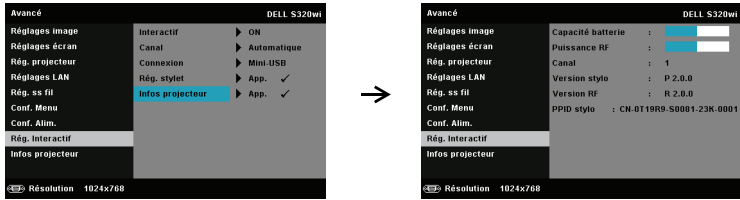

INFOS PROJECTEUR—Le menu Information affiche les réglages actuellement utilisés par le projecteur S320 ou S320wi.

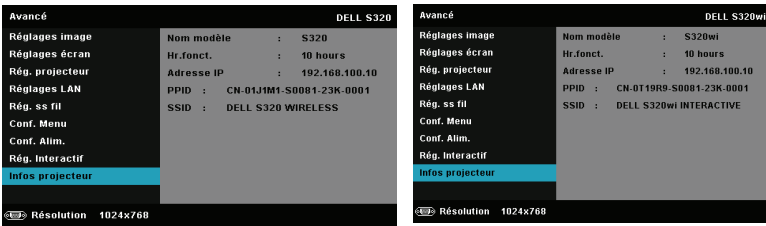

LANGUE

Pour changer la langue du menu OSD. Appuyez sur pour ouvrir le menu Langue.

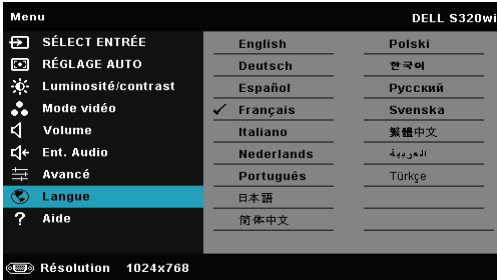

AIDE

Si vous avez des problèmes avec le projecteur, ouvrez le menu d'aide pour le dépannage.

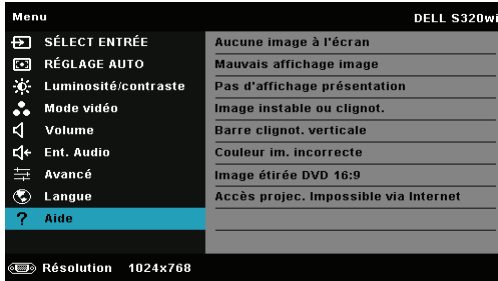

Installation du réseau sans fil



REMARQUE : Votre ordinateur doit posséder au minimum la configuration système suivante :

Système d'exploitation :

- Windows

Microsoft Windows XP™ Home ou Professional avec Service pack 2 (32 bits recommandé), Windows Vista 32 bits, ou Windows® 7 Home ou Professional 32-bit ou 64-bit

- MAC

MacBook ou plus récent, MacOS 10.5 ou plus récent

Configuration matérielle minimale :

a Processeur Intel à double cœur 1,4 MHz ou plus

b 256 Mo de RAM minimum, 512 Mo ou plus recommandé

c 10 Mo d'espace libre sur le disque dur

d La carte graphique nVIDIA ou ATI doit avoir au moins 64 Mo de VRAM

e Carte Ethernet (10/100 Mb/s) pour une connexion Ethernet.

f Un adaptateur WLAN compatible avec la connexion WLAN (tout périphérique Wi-Fi 802.11b ou 802.11g ou 802.11n compatible NDIS).

Navigateur Web

Microsoft Internet Explorer 6.0 ou 7.0 (recommandé) ou 8.0, Firefox 1.5 ou 2.0, et Safari 3.0 ou plus récent



REMARQUE : Les étapes d'installation du réseau sans fil sont les mêmes pour les modèles S320 et S320wi.

Activer la connexion sans fil sur le projecteur

Avant de pouvoir utiliser votre projecteur sans fil, vous devez suivre en premier les étapes suivantes :

- 1 Installez le kit de module sans fil optionnel (optionnel avec le S320). Référez-vous à "Installation du kit de module sans fil optionnel" à la page 14.



REMARQUE : Kit de module sans fil intégré dans le S320wi.

- 2 Branchez le cordon d'alimentation sur une prise de courant et appuyez sur le bouton Marche.

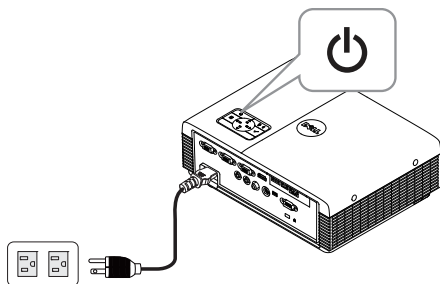

- 3 Appuyez sur le bouton Menu du panneau de contrôle du projecteur ou de la télécommande.

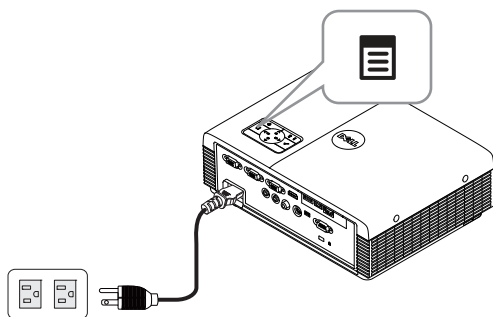

REMARQUE : Utilisez les boutons , ,  et  pour naviguer et  pour sélectionner.

- 4 Ouvrez le menu **SÉLECT ENTRÉE**, sélectionnez **Sans fil/USB** puis sélectionnez **Affichage sans fil** dans le sous-menu. Référez-vous à "SÉLECT ENTRÉE SANS FIL/USB" à la page 52.

L'Écran Guide sans fil indiqué ci-dessous apparaît :



- 5 Veuillez noter le Code d'ouverture de session, NOM DE RESEAU (SSID), et l'ADRESSE IP. Vous en aurez besoin plus tard pour vous connecter.

Installer le logiciel d'application sans fil sur votre ordinateur

Avant de pouvoir utiliser votre projecteur sans fil, vous devez en premier installer le logiciel sur votre système.

- 6 Connectez votre ordinateur au réseau sans fil du S320 ou du S320wi.

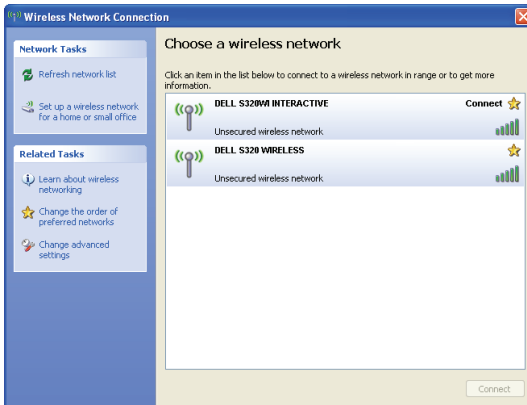

REMARQUE :

- Votre ordinateur doit avoir une fonction de réseau sans fil pour détecter la connexion.

- Lorsque vous vous connectez au réseau sans fil S320 ou S320wi, la connectivité sans fil avec les autres réseaux sans fil est perdue.

 **REMARQUE** : Souvenez-vous d'éteindre tous les proxys. (Dans Microsoft® Windows Vista : Cliquez sur **Panneau de contrôle** → **Options Internet** → **Connexions** → **Réglages LAN**)

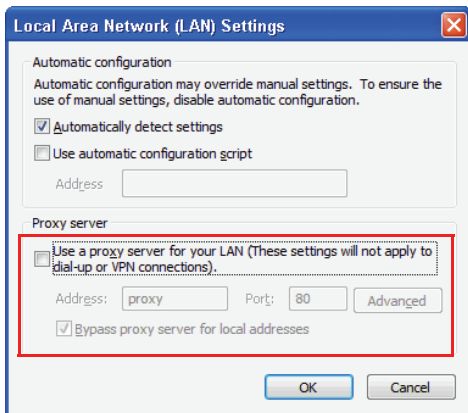

- 7 Ouvrez votre navigateur web. Vous serez automatiquement envoyé à la page web Gestion web S320 ou S320wi.

 **REMARQUE** : Si la page Web ne s'affiche pas automatiquement, entrez l'adresse IP affichée sur l'écran du projecteur (l'adresse IP par défaut est 192.168.100.10) dans la barre d'adresse du navigateur.

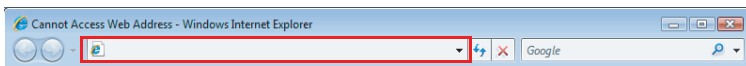

- 8 La page Gestionnaire web S320 ou S320wi s'affiche. Si c'est la première fois que vous l'utilisez, cliquez sur **Télécharger**.



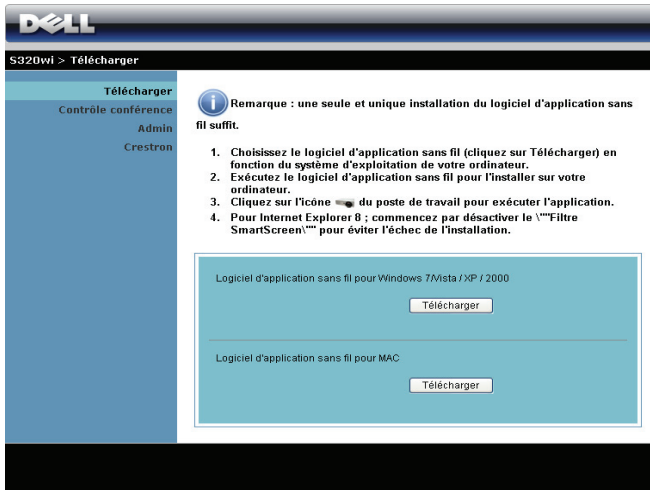

- 9 Choisissez le système d'exploitation approprié et cliquez sur **Télécharger**.

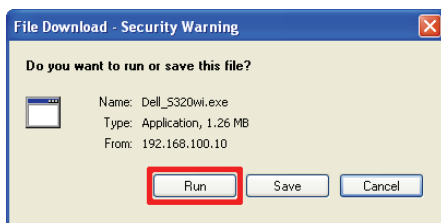

- 10 Cliquez sur **Lancer** pour continuer et installer le logiciel la première fois.



 **REMARQUE** : Vous pouvez choisir d'enregistrer le fichier et de l'installer plus tard si désiré. Pour faire cela, cliquez sur **Enregistrer**.



 **REMARQUE** : La fonction de projection audio a besoin d'installer un autre pilote sous Windows XP. Si aucun tel pilote n'a été installé sur votre ordinateur, un message s'affichera pour vous demander d'installer le pilote requis. Vous pouvez télécharger "**Pilote de projection audio**" à partir du site de support de Dell à l'adresse support.dell.com.

 **REMARQUE** : Si vous n'arrivez pas à installer l'application car vous n'avez pas les droits voulus sur l'ordinateur, veuillez contacter l'administrateur de votre réseau.

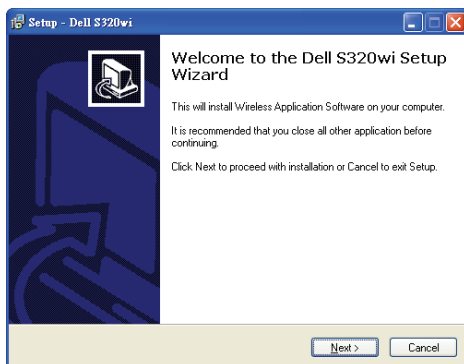
- 11 L'installation du logiciel commencera. Suivez les instructions à l'écran pour terminer l'installation.



Lancez l'application sans fil.

Une fois que l'installation est terminée, l'application sans fil du S320 ou du S320wi démarre et recherche automatiquement le projecteur. Si le programme ne démarre pas automatiquement, vous pouvez double-cliquer sur l'icône  ou  sur le bureau pour lancer l'application.



Connexion

Pour communiquer avec votre projecteur, entrez le Login Code (Code de connexion) fourni dans l'étape 6 de Installation du réseau sans fil puis cliquez sur OK.















 **REMARQUE** : Si l'Adresse IP n'a pas été détecté, entrez l'Adresse IP affichée en bas à gauche de l'écran.

 **REMARQUE** : Ne cochez pas la case "Pour stylo interactif uniquement" dans l'écran de connexion lorsque vous utilisez l'affichage sans fil ou l'affichage LAN.



Comprendre les boutons



Lorsque vous vous êtes connecté, l'écran suivant s'affiche :





	Elément	Description
1	Barre d'état	Affiche l'IP et le CODE DE CONNEXION.
	 Menu	Cliquez pour ouvrir le menu de l'application.
	 Bouton Réduire	Cliquer pour réduire l'application.
	 Bouton Fermer	Cliquer pour quitter l'application.
2	Barre d'outils de contrôle	
	 Plein écran	Cliquez pour afficher l'image sur l'écran entier.
	 Divisé 1	Cliquez pour projeter l'image dans le coin supérieur à gauche de l'écran.
	 Divisé 2	Cliquez pour projeter l'image dans le coin supérieur à droite de l'écran.
	 Divisé 3	Cliquez pour projeter l'image dans le coin inférieur à gauche de l'écran.
	 Divisé 4	Cliquez pour projeter l'image dans le coin inférieur à droite de l'écran.
	 Stop	Cliquez pour arrêter la projection.
	 Pause	Cliquez pour faire une pause pendant la projection.
 Projection audio	Cliquez ici pour activer la projection audio.	
3	Etat de connexion	
	 Icône de connexion	Clignote pendant la projection.

Projeter la présentation

- Pour projeter la présentation, cliquez sur n'importe lequel des boutons de projection .
- Pour faire une pause pendant la présentation, cliquez sur . L'icône devient verte.

- Pour continuer la présentation, cliquez de nouveau sur .
- Pour arrêter la projection audio, cliquez sur .
- Pour arrêter la présentation, cliquez sur .

 **REMARQUE** : Environnement WLAN avec une connexion 802.11g, et aucun agrandissement d'écran.

 **REMARQUE** : Votre ordinateur n'entrera pas en mode S1 (mode Veille) / S3 (mode Sommeil) / S4 (mode Hibernation) lorsque vous faites une présentation sans fil, via affichage USB ou Afficheur USB.

Utilisation du menu

Cliquez sur  pour afficher le menu.

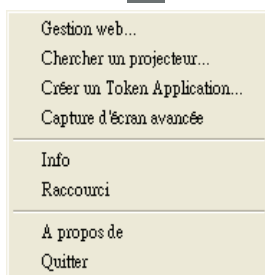

GESTION WEB—Cliquez pour ouvrir la page Gestionnaire Web. Référez-vous à "Gestion du projecteur avec le Gestionnaire Web (pour réseau sans fil)" à la page 95.

RECHERCHE UN PROJECTEUR—Cliquez pour rechercher et vous connecter au projecteur sans fil.

CRÉER UN TOKEN APPLICATION—Cliquez pour créer un token d'application. Référez-vous à "Créer un token d'application" à la page 125.

CAPTURE D'ÉCRAN AVANCÉE—C'est activé par défaut. Cliquez pour désactiver la capture d'écran avancée.

INFO—Cliquez pour afficher les informations du système.

RACCOURCI—Cliquez pour afficher les informations sur les raccourcis.

A PROPOS DE—Cliquez pour afficher la version de l'application.

QUITTER—Cliquez pour fermer l'application.

Installation de Présentation to Go (PtG)

La configuration système requise pour installer PtG est la suivante :

Système d'exploitation :

- Windows

Microsoft Windows XP™ Home ou Professional avec Service pack 2/3 (32 bits recommandé), Windows® Vista 32 bits, ou Windows® 7 Home ou Professional 32-bit ou 64-bit

- Office 2003 ou Office 2007



REMARQUE : Les étapes d'installation de Go PtG sont les mêmes pour les modèles S320 et S320wi.

Avant de pouvoir utiliser l'Afficheur USB, vous devez suivre en premier les étapes suivantes :

- 1 Installez le kit de module sans fil optionnel. Référez-vous à "Installation du kit de module sans fil optionnel" page 14.



REMARQUE : Kit de module sans fil intégré dans le S320wi (optionnel dans le S320).

- 2 Branchez la clé USB sur votre projecteur.



REMARQUE :

- Seulement les fichiers de photo JPEG de moins de 10Mo x 40M pixels sont supportés.
- Le convertisseur PtG peut convertir vos fichiers PowerPoint en des fichiers PtG. Référez-vous à "Utilisation de PtG Converter" à la page 87.
- Vous pouvez télécharger "PtG Converter - Lite" sur le site de support de Dell : support.dell.com.

- 3 Dans le menu **SÉLECT ENTRÉE**, sélectionnez **Sans fil/USB**, puis sélectionnez **Afficheur USB** dans le sous-menu. Référez-vous à "SÉLECT ENTRÉE SANS FIL/USB" à la page 52.



REMARQUE : Lorsque les fonctions Sans fil et LAN sont désactivées, allez dans le menu **Réglages LAN**, sélectionnez "**Active**" dans l'option "**Sans fil et LAN**" pour sélectionner la fonction Sans fil et LAN.

Afficheur PtG

Le système restera sur cette page lorsque prêt.



Afficheur de photo

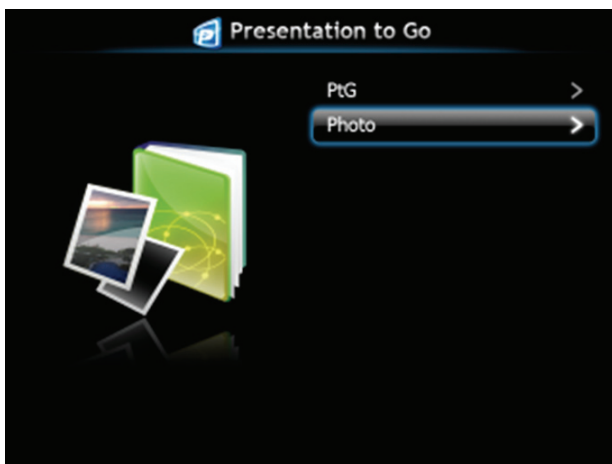

Introduction à la fonction PtG/Photo

Affiche les fichiers PtG et Photo valides enregistrés sur une clé USB.



REMARQUE : Si seulement une clé USB a été détectée, le système sautera cette étape.



Aperçu de PtG





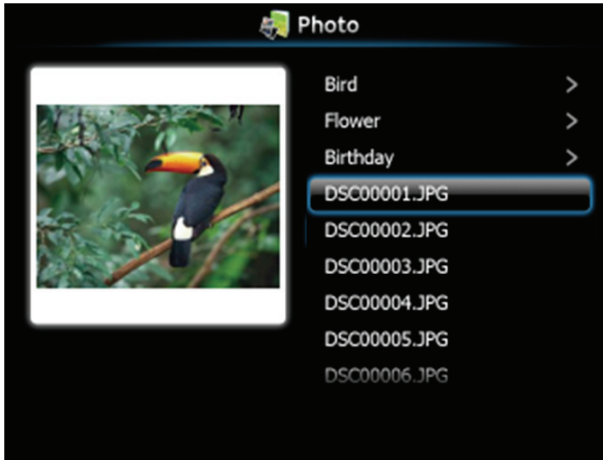



Aperçu de Photo



REMARQUE : Supporte 14 langues pour les formats de noms de fichiers photo (Langues : Anglais, Hollandais, Français, Allemand, Italien, Japonais, Coréen, Polonais, Portugais, Russe, Chinois Simplifié, Espagnol, Suédois et Chinois Traditionnel).

Introduction aux boutons

Utilisez les boutons haut, bas, et gauche pour naviguer et utilisez le bouton  du panneau de contrôle du projecteur ou de la télécommande pour sélectionner.

Bouton	Haut 	Bas 	Gauche 	Droite 	Entrer 
Fonction PtG	Haut	Bas	Retour	Aucune fonction	Entrer
Lecture PtG	Page préc	Page suiv	Retour	Aucune fonction	Pause suivante
Fonction Photo	Haut	Bas	Retour	Aucune fonction	Entrer
Lecture de photo	Page préc	Page suiv	Retour	Aucune fonction	Aucune fonction

REMARQUE : Si vous ouvrez le menu OSD lorsque vous utilisez la fonction PtG, la navigation PtG avec les boutons haut, bas et gauche ne marchera pas.

Installer le logiciel de l'application PtG Converter sur votre ordinateur.

Suivez les instructions à l'écran pour terminer l'installation.

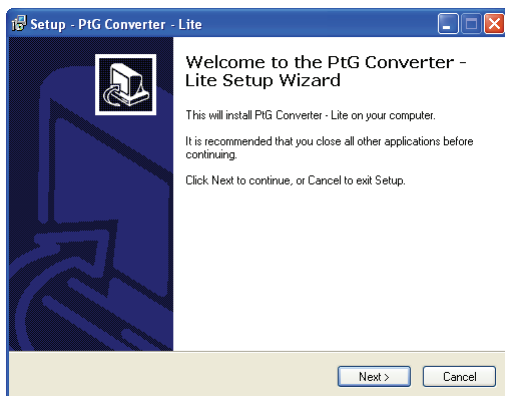

 **REMARQUE :** Vous pouvez télécharger "PtG Converter - Lite" sur le site de support de Dell : support.dell.com.

Utilisation de PtG Converter

- 1 Lancez "PtG Converter - Lite.exe" ou double-cliquez sur l'icône  sur le bureau pour lancer l'application.



- 2 Cliquez sur  pour sélectionner un fichier PowerPoint et commencer la conversion.

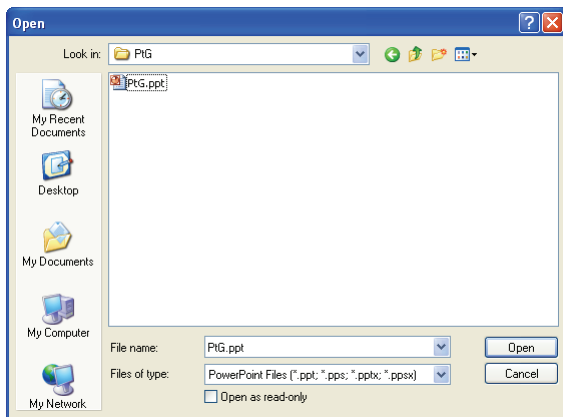

- 3 Cliquez sur le bouton **Naviguer** pour sélectionner l'emplacement du stockage puis cliquez sur **OK**.

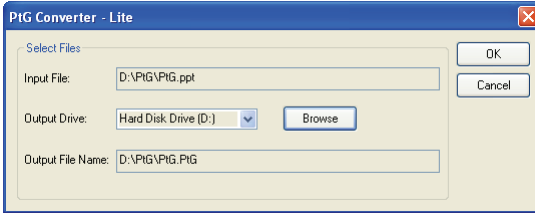

REMARQUE :

- 1 Si MS PowerPoint n'est pas installé sur votre ordinateur, la conversion du fichier ne marchera pas.
- 2 Le convertisseur PtG ne supporte que jusqu'à 20 pages.
- 3 PtG converter ne supporte que la conversion des fichiers .ppt vers .PtG.

Installation de Projection audio

La Projection audio ne prend en charge que les sources **Affichage sans fil et Affichage LAN**.

La configuration requise au minimum est la suivante :

Système d'exploitation :

- Windows

Microsoft Windows XP™ Édition familiale ou Professionnel avec Service pack 2/3 (32 bits recommandé), Windows® Vista 32 bits, ou Windows® 7 Édition familiale ou Professionnel 32 bits ou 64 bits

- MAC

MacBook ou version ultérieure, MacOS 10.5 ou version ultérieure

Configuration matérielle minimale :

- a Processeur® Core™ i5-460 MHz (2,53 GHz/Turbo 2,8 GHz) ou supérieur
- b Carte graphique indépendante avec 1 Go DDR3 VRAM ou plus recommandée
- c 2 Go de mémoire DDR3 SDRAM double canal à 1066 MHz requis, ou plus recommandé
- d Ethernet Gigabit
- e Périphérique wifi 802.11 b/g/n intégré pour une connexion WLAN



REMARQUE : Si votre ordinateur ne dispose pas de la configuration matérielle minimum, il se peut que vous ayez un retard ou des parasites dans la projection audio. Respectez la configuration système requise pour avoir des performances optimales pour la projection audio.



REMARQUE : Si vous voulez faire une projection audio sans fil, vous devez installer la dongle sans fil optionnelle. Référez-vous à "Installation du kit de module sans fil optionnel" page 14.



REMARQUE : La fonction de projection audio a besoin d'installer un autre pilote sous Windows XP. Si aucun tel pilote n'a été installé sur votre ordinateur, un message s'affichera pour vous demander d'installer le pilote requis. Vous pouvez télécharger "**Pilote de projection audio**" à partir du site de support de Dell : support.dell.com.



REMARQUE : La fonction de projection audio a besoin d'installer un autre disque dans le système d'exploitation MAC. Si aucun tel pilote n'a été installé sur votre ordinateur MAC, un message s'affichera pour vous demander d'installer le pilote requis. Vous pouvez télécharger "**Pilote Soundflower**" à partir de certains sites de recherche (ex. : Yahoo, MSN...). "**Pilote Soundflower**" est un application gratuite.



REMARQUE : Les étapes de réglage de la projection audio sont les mêmes pour les modèles S320 et S320wi.



REMARQUE : Ports / Protocole de connexion du projecteur pour la projection via Ethernet :

UDP :	1047,	(sauvegarde : 1048, 1049)
TCP :	3268, 515, 1688, 1041	(sauvegarde : 389, 8080, 21)

Activer la connexion sans fil ou LAN sur le projecteur

- 1 Installez le kit de module sans fil optionnel (optionnel avec le S320). Référez-vous à "Installation du kit de module sans fil optionnel" page 14.

 **REMARQUE** : Si vous avez choisi d'installer un kit de module LAN (optionnel), voir "Installation du kit RJ45 optionnel" page 16.

- 2 Connectez le cordon d'alimentation et allumez le projecteur en appuyant sur le bouton d'alimentation.

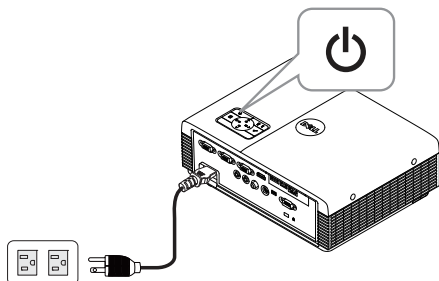

 **REMARQUE** :

- a Si **LAN** est utilisé pour les projections audio, suivez les étapes suivantes pour activer la fonction Sans fil et LAN (Réglage par défaut **Activé**) : Réglages avancés → Réglages LAN → Sans fil et LAN → Activé.
 - b Si **Sans fil** est utilisé pour les projections audio, veuillez installer une dongle sans fil sur votre projecteur.
- 3 Accédez au menu **Sélect entrée**, sélectionnez **Sans fil/USB**, puis sélectionnez **Affichage sans fil** dans le sous-menu.

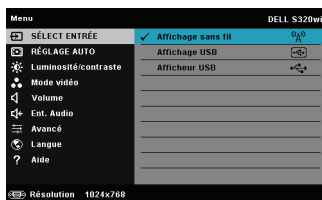
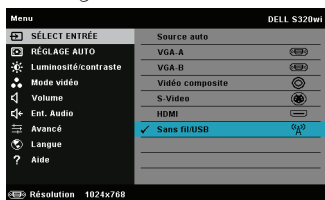

L'écran Guide sans fil reproduit ci-dessous s'affiche :



- 4 Veuillez noter le **CODE D'OUVERTURE DE SESSION**, **NOM DE RESEAU (SSID)**, et l'**ADRESSE IP**. Vous aurez besoin de ces informations plus tard pour vous connecter.

Installer le logiciel d'application sans fil sur votre ordinateur

- 5 Le « Logiciel d'application sans fil » est requis si Sans fil ou LAN a été utilisé pour configurer la Projection audio. Veuillez télécharger et installer le logiciel la première fois que vous utilisez la Projection audio. S'il est déjà installé, allez directement à l'Étape 5 - 6.



REMARQUE : Vous n'avez besoin d'installer le "Logiciel d'application sans fil" qu'une seule fois.

- 6 Pour la procédure de téléchargement et d'installation du logiciel d'application sans fil, veuillez voir les étapes 7 à 12 de "Installation du réseau sans fil" à la page 74.

REMARQUE : Si vous choisissez LAN pour les projections audio, branchez le câble LAN sur le projecteur et sur l'ordinateur.

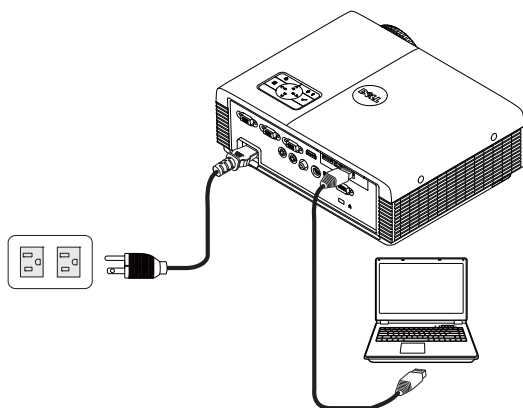

Lancez l'application sans fil.

- 7 Une fois l'installation terminée, le programme se lance automatiquement. Ou bien double-cliquez sur l'icône  ou  sur le bureau pour lancer l'application.



REMARQUE :

- 1 Si vous choisissez le mode de connexion LAN, cliquez sur "**Ignorer**".
- 2 Lorsque vous sélectionnez Sans fil pour les projections, sélectionnez **Dell S320 Wireless** ou **Dell S320wi Interactive**, et cliquez sur "**OK**".

Connexion

- 8 Pour communiquer avec votre projecteur, entrez le Code de connexion (voir l'étape 4), puis cliquez sur OK.

 **REMARQUE** : Si l'**Adresse IP** n'a pas été détectée, entrez l'**Adresse IP** affichée en bas à gauche de l'écran sans fil.

- 9 Vous avez maintenant ouvert une session sur l'Application sans fil S320 ou S320wi. Appuyez sur le bouton "Lecture" dans l'application pour démarrer la projection LAN ou sans fil.



 **REMARQUE** : Vous pouvez utiliser les contrôles pour projeter en mode plein écran ou en mode écran fractionné.

- 10 Cliquez sur le bouton "Projection audio" dans l'application pour activer la fonction **Projection audio**.



 **REMARQUE** : La fonction de projection audio a besoin d'installer un autre pilote sous Windows XP. Si aucun tel pilote n'a été installé sur votre ordinateur, un message s'affichera pour vous demander d'installer le pilote requis. Vous pouvez télécharger "**Pilote de projection audio**" à partir du site de support de Dell : support.dell.com.

- 11 Exécution de Windows Media Player ou d'un autre logiciel de lecture audio (par exemple : lecteur Winamp...) sur votre ordinateur.

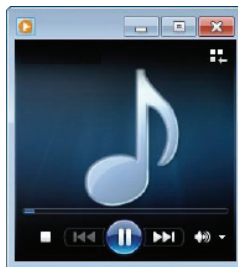

Gestion du projecteur avec le Gestionnaire Web (pour réseau sans fil)

Configuration des réglages du réseau

Si le projecteur est connecté à un réseau, vous pouvez accéder au projecteur avec un navigateur Web. Pour configurer les réglages du réseau, référez-vous à la section "Réglages LAN" à la page 63.

Accéder au gestionnaire Web

Utilisez Internet Explorer 5.0 ou une version plus récente, ou FireFox 1.5 ou une version plus récente et entrez l'adresse IP. Vous pouvez alors accéder au gestionnaire Web et gérer le projecteur à distance.



REMARQUE : La gestion web et les réglages sont les mêmes sur les modèles S320 et S320wi .

Page d'accueil

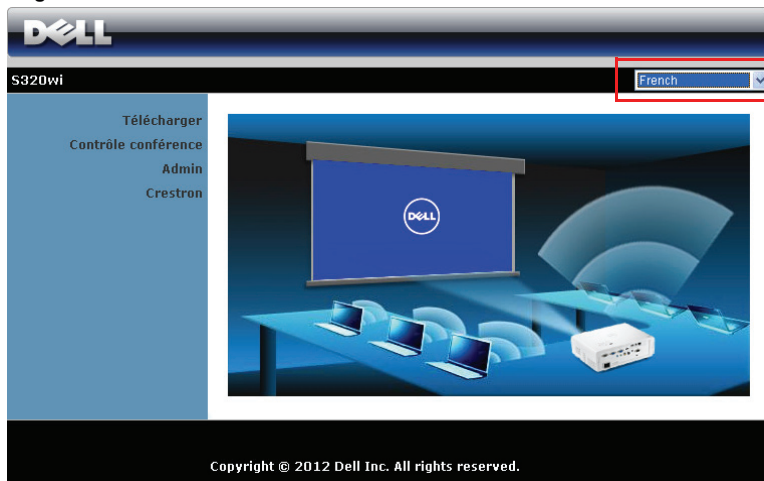

- Ouvrez la page d'accueil du Gestionnaire Web en entrant l'adresse IP du projecteur dans le navigateur Web. Référez-vous à la section "Réglages LAN" à la page 63.
- Sélectionnez la langue du gestionnaire Web dans la liste.
- Cliquez sur un élément du menu dans l'onglet de gauche pour accéder à la page.

Télécharger le logiciel Application sans fil

Référez-vous aussi à "Installation du réseau sans fil" à la page 74.

DELL

S320wi > Télécharger

Télécharger
Contrôle conférence
Admin
Crestron

i Remarque : une seule et unique installation du logiciel d'application sans fil suffit.

1. Choisissez le logiciel d'application sans fil (cliquez sur **Télécharger**) en fonction du système d'exploitation de votre ordinateur.
2. Exécutez le logiciel d'application sans fil pour l'installer sur votre ordinateur.
3. Cliquez sur l'icône  du poste de travail pour exécuter l'application.
4. Pour Internet Explorer 8 ; commencez par désactiver le "Filtre SmartScreen" pour éviter l'échec de l'installation.

Logiciel d'application sans fil pour Windows 7/Vista /XP / 2000

Télécharger

Logiciel d'application sans fil pour MAC

Télécharger

Cliquez sur le bouton **Télécharger** correspondant au système d'exploitation de votre ordinateur.

Contrôle conférence



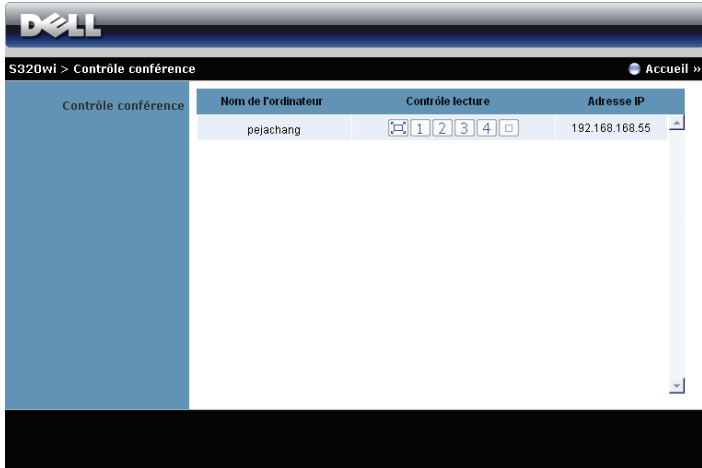



Ceci vous permet de hôtez des présentations en conférence à partir de différentes sources sans utiliser les câbles du projecteur et vous permet de contrôler comment chaque présentation apparaît sur l'écran.



REMARQUE : Sans Contrôle conférence, le dernier utilisateur qui appuie sur le bouton "Lecture" dans l'application aura contrôle de l'écran de projection entier.

Nom de l'ordinateur: Affiche les ordinateurs connectés au contrôle de conférence.

Contrôle lecture: Cliquez sur les boutons pour contrôler comment la projection de chaque ordinateur s'affiche à l'écran.

-  Projection plein écran — La présentation de l'ordinateur remplit l'écran entier.
-  Divisé 1 - La présentation de l'ordinateur apparaît dans le coin supérieur à gauche de l'écran.
-  Divisé 2 - La présentation de l'ordinateur apparaît dans le coin supérieur à droite de l'écran.
-  Divisé 3 - La présentation de l'ordinateur apparaît dans le coin inférieur à gauche de l'écran.
-  Divisé 4 - La présentation de l'ordinateur apparaît dans le coin inférieur à droite de l'écran.
-  Stop - La projection de l'ordinateur s'arrête.

Adresse IP: Affiche l'adresse IP de chaque ordinateur.



REMARQUE : Pour terminer la conférence, cliquez sur **Accueil**.

Gestion des propriétés

Admin

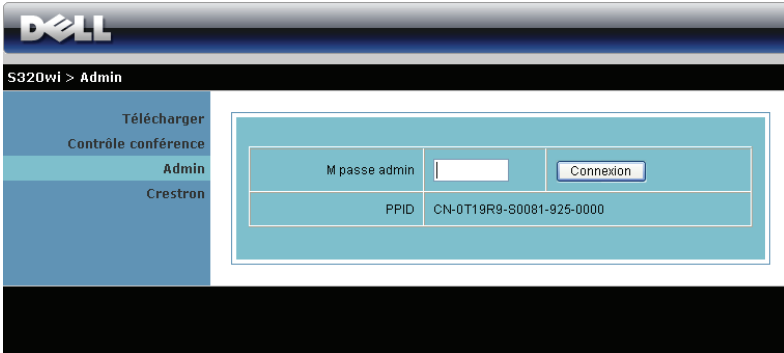

The screenshot shows the Dell S320wi Admin interface. At the top, there is a Dell logo and the text "S320wi > Admin". Below this, there is a navigation menu with the following items: "Télécharger", "Contrôle conférence", "Admin" (highlighted), and "Crestron". The main content area contains a login form with the following fields and buttons:

M passe admin	<input type="text"/>	<input type="button" value="Connexion"/>
PPID	CN-0T19R9-S0081-925-0000	

Un mot de passe administrateur est requis lorsque vous voulez ouvrir la page Admin.

- **M passe admin:** Entrez le mot de passe administrateur puis cliquez sur **Connexion**. Le mot de passe par défaut est "admin". Pour changer le mot de passe, référez-vous à "Changer mots de passe" à la page 103.

Statut du système

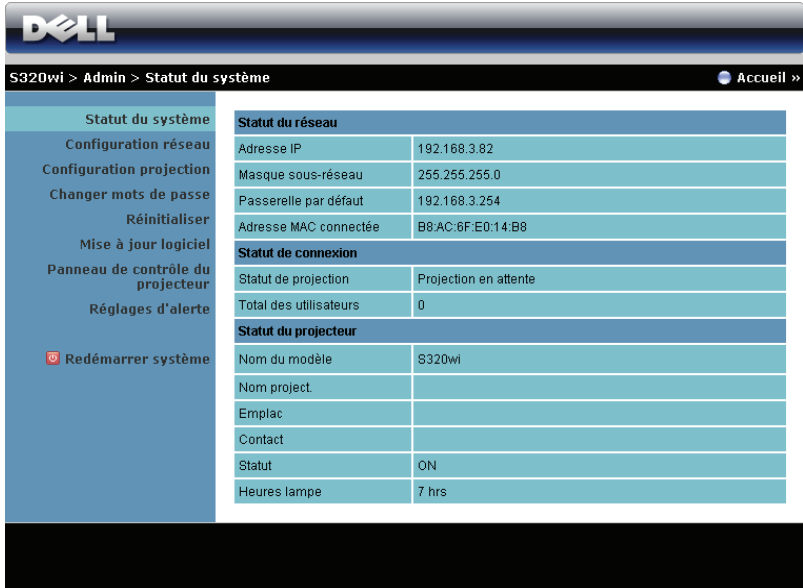

The screenshot displays the Dell S320wi Admin interface. At the top, the Dell logo is visible. Below it, the breadcrumb navigation reads "S320wi > Admin > Statut du système" and there is an "Accueil" button. The main content area is divided into a left sidebar and a right main panel. The sidebar contains a tree view with the following items: "Statut du système" (selected), "Configuration réseau", "Configuration projection", "Changer mots de passe", "Réinitialiser", "Mise à jour logiciel", "Panneau de contrôle du projecteur", "Réglages d'alerte", and "Redémarrer système" (with a red stop icon). The main panel displays three sections of system information:

Statut du réseau	
Adresse IP	192.168.3.82
Masque sous-réseau	255.255.255.0
Passerelle par défaut	192.168.3.254
Adresse MAC connectée	B8:AC:6F:ED:14:B8

Statut de connexion	
Statut de projection	Projection en attente
Total des utilisateurs	0

Statut du projecteur	
Nom du modèle	S320wi
Nom project.	
Emplac	
Contact	
Statut	ON
Heures lampe	7 hrs

Affiche les informations **Statut du réseau**, **Statut de connexion**, et **Statut du projecteur**.

Statut du réseau

Référez-vous à la section OSD à page 63.

S320Wi > Admin > Configuration réseau Accueil >>

Statut du système
Configuration réseau
Configuration projection
Changer mots de passe
Réinitialiser
Mise à jour logiciel
Panneau de contrôle du projecteur
Réglages d'alerte
Redémarrer système

Configuration IP	<input type="radio"/> Obtenir une adresse IP automatiquement <input checked="" type="radio"/> Utiliser l'adresse IP suivante	
	Adresse IP	192 168 100 10
	Masque sous-réseau	255 255 255 0
	Passerelle par défaut	192 168 100 10
	Serveur DNS	192 168 100 10
Configuration serveur DHCP	<input type="radio"/> Automatique <input checked="" type="radio"/> Désactiver	
	IP de début	192 168 100 11
	IP de fin	192 168 100 254
	Masque sous-réseau	255 255 255 0
	Serveur DNS	192 168 100 10
Configuration sans-fil	LAN sans-fil	<input type="radio"/> Activer <input checked="" type="radio"/> Désactiver
	Région	--- WORLDWIDE ---
	SSID	DELL S320Wi INTERACTIVE
	Diffusion SSID	<input type="radio"/> Activer <input checked="" type="radio"/> Désactiver
	Canal	Automatique
	Encryption	Désactiver
	Clé	
Configuration serveur RADIUS	Adresse IP	192 168 100 10
	Port	1812
	Clé	
Portier	<input type="radio"/> Autoriser tout <input checked="" type="radio"/> Bloquer tout <input type="radio"/> Internet uniquement	
Régler la sécurité pour SNMP	Écrire Communauté	private
<input type="button" value="Appliquer"/> <input type="button" value="Annuler"/>		

Configuration IP

- Choisissez **Obtenir une adresse IP automatiquement** pour attribuer automatiquement une adresse IP au projecteur ou **Utiliser l'adresse IP suivante** pour attribuer manuellement une adresse IP.

Configuration serveur DHCP

- Choisissez **Automatique** pour régler automatiquement les adresses **IP de début**, **IP de fin**, **Masque sous-réseau**, **Passerelle par défaut**, et **Serveur DNS** à partir d'un serveur DHCP ou **Désactiver** pour désactiver cette fonction.

Configuration sans-fil

- Choisissez **Activer** pour régler **Région**, **SSID**, **Diffusion SSID**, **Canal**, **Encryption**, et **Clé**. Choisissez **Désactiver** pour désactiver la connexion sans fil.

SSID: La longueur maximale est de 32 caractères.

Encryption : Vous pouvez **Désactiver** la clé WPA ou sélectionner une chaîne ASCII ou HEX 64-bits ou 128-bits.

Clé : Si Chiffrement est activé, vous devez régler la valeur de la clé en fonction du mode de chiffrement que vous avez sélectionné.

Configuration du Serveur RADIUS

- Réglez les options Adresse IP, Port et Clé.

Portier

- Il y a trois choix :

Autoriser tout : Pour permettre l'accès des utilisateurs au réseau du bureau via le projecteur sans fil.

Bloquer tout : Pour bloquer l'accès des utilisateurs au réseau du bureau via le projecteur sans fil.

Internet uniquement : Pour bloquer tous les utilisateurs du réseau du bureau, mais conserver la connexion Internet.

Régler la sécurité pour SNMP

- Réglez les informations communautaires d'écriture

Cliquez sur le bouton **Appliquer** pour enregistrer et appliquer les réglages. Le projecteur doit être redémarré pour que les réglages soient utilisés.

Configuration projection

S320wi > Admin > Configuration projection ● Accueil »

Configuration projection	Résolution	WXGA (1280x800) ▾
	Code de connexion	<input type="radio"/> Désactiver <input checked="" type="radio"/> Aléatoire <input type="radio"/> Utiliser le code suivant <input type="text"/>
Réglages du projecteur	Nom du modèle	S320wi
	Nom project.	D06486
	Emplac.	<input type="text"/>
	Contact	<input type="text"/>

Configuration projection

- **Résolution:** Vous permet de sélectionner la résolution. Les options sont les suivantes : XGA (1024 x 768) et WXGA (1280 x 800).
- **Code de connexion:** Sélectionnez comment vous voulez que le code de connexion soit généré par la projecteur. Il y a trois choix :
 - **Désactiver :** Le code de connexion n'est pas requis lorsque vous vous connectez au système.
 - **Aléatoire:** La valeur par défaut est **Aléatoire**. Le code de connexion sera créé d'une manière aléatoire.
 - **Utiliser le code suivant:** Entrez un code à 4 chiffres. Ce code sera utilisé pour vous connecter au système.

Réglages du projecteur

- Réglez les options **Nom du modèle**, **Nom project.**, **Emplac.**, et **Contact** (juqu'à 21 caractères par champ).

Cliquez sur le bouton **Appliquer** pour enregistrer et appliquer les réglages. Le projecteur doit être redémarré pour que les réglages soient utilisés.

Changer mots de passe

The screenshot shows the Dell S320wi Admin web interface. At the top, there is a navigation bar with the Dell logo and the breadcrumb path: S320wi > Admin > Changer mots de passe. A 'Accueil' link is visible on the right. A left-hand menu lists various system management options, with 'Changer mots de passe' highlighted in light blue. The main content area is titled 'Admin' and contains two input fields: 'Saisir nouveau mot de passe' and 'Confirmer nouveau mot de passe'. An 'Appliquer' button is positioned to the right of the second input field. Below the main content area, there is a solid black horizontal bar.

Cette page vous permet de changer le mot de passe administrateur.

- **Saisir nouveau mot de passe:** Entrez le nouveau mot de passe.
- **Confirmer nouveau mot de passe:** Entrez à nouveau le mot de passe et cliquez sur Appliquer.



REMARQUE : Si vous avez oublié votre mot de passe administrateur, contactez Dell.

Réinitialiser

The screenshot shows the Dell projector administration interface. At the top, there is a navigation bar with the Dell logo and the text 'S320wi > Admin > Réinitialiser'. On the right side of this bar, there is a link for 'Accueil >>'. A left-hand sidebar contains a list of menu items: 'Statut du système', 'Configuration réseau', 'Configuration projection', 'Changer mots de passe', 'Réinitialiser' (highlighted in light blue), 'Mise à jour logiciel', 'Panneau de contrôle du projecteur', 'Réglages d'alerte', and 'Redémarrer système'. The main content area has a light blue background and features a warning icon (a yellow triangle with an exclamation mark) next to the heading 'Réinitialiser'. Below the heading, a text block states: 'Cette action va restaurer le dispositif sans fil/réseau aux paramètres d'usine par défaut.' At the bottom of this section, there is a button labeled 'Appliquer'.

Cliquez sur le bouton **Appliquer** pour restaurer tous les réglages sans fil/du réseau sur les réglages originaux.

Mise à jour logiciel

Utilisez la page Mise à jour progiciel pour mettre à jour le progiciel de votre projecteur sans fil.

The screenshot shows the Dell projector's web interface. At the top, there is a navigation bar with the Dell logo and the breadcrumb "S320wi > Admin > Mise à jour logiciel". A "Accueil" button is in the top right. A left-hand menu contains options: "Statut du système", "Configuration réseau", "Configuration projection", "Changer mots de passe", "Réinitialiser", "Mise à jour logiciel" (highlighted), "Panneau de contrôle du projecteur", "Réglages d'alerte", and "Redémarrer système". The main content area shows the "Mise à jour logiciel" page. It includes a table with the following data:

Version du micrologiciel sans fil	W02
Date de sortie	20120322

Below the table, there is a warning: "La mise à jour du micrologiciel peut prendre quelques minutes. N'interrompez pas le procédé lorsque celui-ci est en cours. Le système sans fil va automatiquement redémarrer une fois la mise à jour terminée. Sélectionnez un fichier (*.awd) pour la mise à jour :". There is a text input field for the file name, a "Parcourir..." button, and a "Mise à jour" button.



REMARQUE : Veuillez désactiver et activer Sans fil/Réseau en utilisant le menu OSD pour redémarrer la carte réseau du projecteur après la mise à jour du firmware.

Pour mettre à jour le firmware, suivez les étapes suivantes :

- 1 Appuyez sur **Parcourir** pour sélectionner le fichier de mise à jour.
- 2 Cliquez sur le bouton **Mise à jour** pour commencer. Attendez pendant que le système met à jour le firmware de votre appareil.

A warning message box with a yellow triangle icon containing an exclamation mark. The text reads: "Veuillez patienter pendant que le système installe le nouveau logiciel à votre appareil." Below this, a smaller warning: "Attention: il faut environ 5-7 minutes pour graver le fichier transféré sur la mémoire flash. **Durant ce temps, toute interruption telle qu'un arrêt ou redémarrage du système provoquera un dysfonctionnement!**" At the bottom, it says "Temps restant estime: 415secondes".



AVERTISSEMENT : N'interrompez pas le processus de mise à jour, ceci pourrait provoquer un crash du système !

- 3 Cliquez sur **OK** lorsque la mise à jour est terminée.

A dialog box titled "Microsoft Internet Explorer" with a close button. It contains a yellow triangle icon with an exclamation mark and the text: "La mise à nouveau du logiciel est réussie." Below the text is a "Confirmer" button.

Panneau de contrôle du projecteur

DELL

S320wi > Admin > Panneau de contrôle du projecteur ● Accueil >

Statut du système
Configuration réseau
Configuration projection
Changer mots de passe
Réinitialiser
Mise à jour logiciel

Panneau de contrôle du projecteur
Réglages d'alerte

Info projecteur

Statut du projecteur	ON	Actualiser
Economie d'énergie	120 min. ▼	Alim. activée Alim. désactivée
Etat d'alerte	Bon	Effacer

Contrôle de l'image

Mode de fonctionnement	<input checked="" type="radio"/> Mode Normal <input type="radio"/> Mode ECO
Mode projecteur	Projection avant-Bureau ▼
Sélection source	Affichage sans fil ▼
Mode vidéo	Mode Présentation ▼
Ecran vierge	<input type="radio"/> ON <input checked="" type="radio"/> OFF
Format de l'image	<input checked="" type="radio"/> Origine <input type="radio"/> 4:3 <input type="radio"/> Wide
Luminosité	46 (0-100) Régler
Contraste	50 (0-100) Régler
Réglage automatique	

Contrôle audio

Ent. Audio	Sans fil/LAN ▼
Volume	20 (0-20) Régler
Htparl	<input checked="" type="radio"/> ON <input type="radio"/> OFF
Réglages usine	

Redémarrer système

Info projecteur

- **Statut du projecteur** : Il y a cinq états : Lampe allumée, Veille, Eco énergie, Refroidissement et En Préchauffage. Cliquez sur **Actualiser** pour actualiser l'état et les réglages de contrôle.
- **Economie d'énergie**: Le mode d'économie d'énergie peut être réglé sur Off, 30, 60, 90 ou 120 minutes. Pour plus d'informations, référez-vous à "Economie d'énergie" à la page 68.
- **Etat d'alerte**: Il y a trois états d'alerte : Avertissement lampe, Vie de lampe basse et Avertissement température. Votre projecteur peut se verrouiller en mode de protection si l'une quelconque des alertes est activée. Pour sortir du mode de protection, cliquez sur **Effacer** pour effacer l'État d'alerte avant d'allumer votre projecteur.

Contrôle de l'image

- **Mode Projecteur:** Vous permet de sélectionner le mode du projecteur, en fonction de la manière dont le projecteur a été installé. Il y a quatre modes de projection : Projection avant-Bureau, Projection avant-Montage mural, Projection arrière-Bureau, et Projection arrière-Montage mural.
- **Sélection source :** Le menu Sélection source vous permet de sélectionner la source d'entrée de votre projecteur. Vous pouvez choisir VGA-A, VGA-B, S-Vidéo, Composite Vidéo, HDMI, Affichage sans fil, Affichage USB, ou Afficheur USB.
- **Mode vidéo:** Sélectionnez un mode pour optimiser l'affichage de l'image en fonction de l'utilisation du projecteur :
 - **Présentation :** Idéal pour les présentations.
 - **Lumineux :** Luminosité et contraste maximal.
 - **Film :** Pour regarder des films et des photos.
 - **sRGB :** Offre une représentation plus fidèle des couleurs.
 - **Perso :** Pour utiliser vos réglages préférés.
- **Ecran vierge:** Vous pouvez sélectionner On ou Off.
- **Format de l'image:** Vous permet de sélectionner un format d'image pour ajuster la manière dont l'image s'affiche.
- **Luminosité :** Choisissez une valeur pour régler la luminosité de l'image.
- **Contraste:** Choisissez une valeur pour régler le contraste de l'image.

Cliquez sur le bouton **Réglage automatique** pour ajuster automatiquement les réglages.

Contrôle audio

- **Ent. Audio:** Sélectionnez la source d'entrée. Les options sont les suivantes : Entrée ana., HDMI, et Sans fil/LAN.
- **Volume:** Sélectionnez le niveau (0-20) du volume audio.
- **Htparl:** Sélectionnez **On** pour activer la fonction audio ou sélectionnez **Off** pour désactiver la fonction audio.

Cliquez sur le bouton **Réglages usine** pour restaurer les réglages originaux.

Réglages d'alerte

Statut du système
Configuration réseau
Configuration projection
Changer mots de passe
Réinitialiser
Mise à jour logiciel
Panneau de contrôle du projecteur

Réglages d'alerte

Redémarrer système

Alerte par E-mail

Activer Désactiver

A:

Cc:

De:

Objet: S320wi-D06486.Alert

Configuration SMTP

Serveur SMTP sortant:

Nom d'utilisateur:

Mot de passe:

Conditions d'alerte

Avertissement lampe

Durée de vie de la lampe faible

Avertissement température

Alerte par E-mail

- Alerte par E-mail: Vous pouvez choisir si vous voulez être averti par courriel (Activer) ou pas (Désactiver).
- A/Cc/De : Vous pouvez entrer l'adresse de courriel de l'expéditeur (De) et des destinataires (A/Cc) qui reçoivent une notification lorsqu'il y a un dysfonctionnement ou un avertissement.
- Objet: Vous pouvez entrer le sujet du courriel.

Cliquez sur le bouton **Test alerte e-mail** pour tester les paramètres d'alerte par email.

Configuration SMTP

- **Serveur SMTP sortant**, **Nom de l'utilisateur**, et **Mot de passe** doivent être fournis par l'administrateur de votre réseau ou de votre service informatique.

Conditions d'alerte

- Vous pouvez sélectionner les mal fonctionnements ou les avertissements pour lesquels un Email doit être envoyé. Lorsqu'une des conditions d'alerte est présente, un email sera envoyé aux destinataires (A/Cc).

Cliquez sur le bouton **Enregistrer** pour enregistrer les réglages.



REMARQUE : La fonction Alerte courriel est conçue pour marcher avec un serveur SMTP standard en utilisant le port par défaut 25. Elle ne supporte pas le codage et l'authentification (SSL ou TLS).

Redémarrer système

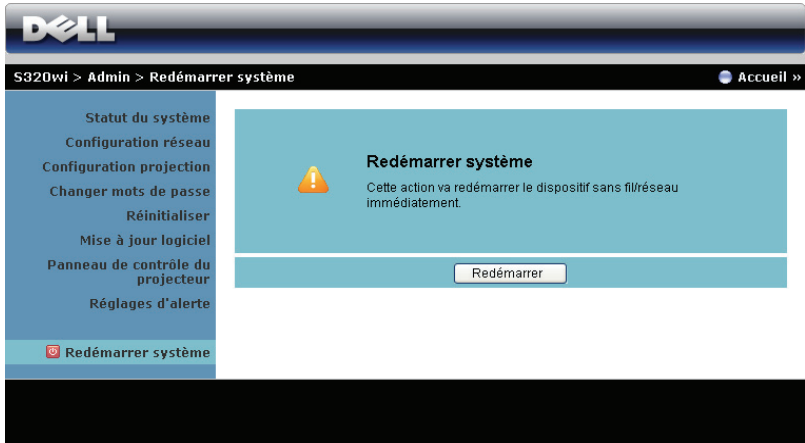

Cliquez sur **Redémarrer** pour redémarrer le système.

Crestron



Pour la fonction Crestron.

Gestion du projecteur avec le Gestionnaire Web (Le kit réseau RJ45 est optionnel avec le S320)

Configuration des réglages du réseau

Si le projecteur est connecté à un réseau, vous pouvez accéder au projecteur avec un navigateur Web en utilisant les réglages du réseau (TCP/IP). Lorsque vous utilisez la fonction de réseau, l'adresse IP doit être unique. Pour configurer les réglages du réseau, référez-vous à la section "Réglages LAN" à la page 63.

Le kit RJ45 n'est pas fourni avec le projecteur S320. Vous pouvez l'acheter sur le site Web de Dell www.dell.com. Référez-vous à "Installation du kit RJ45 optionnel" à la page 16.

Accéder au gestionnaire Web

Utilisez Internet Explorer 5.0 ou une version plus récente, ou FireFox 1.5 ou une version plus récente et entrez l'adresse IP. Vous pouvez alors accéder au gestionnaire Web et gérer le projecteur à distance.

Gestion des propriétés

Accueil

DELL™ S320 Web Management

Accueil

Bienvenu à Gestion Web DELL S320

Info projecteur

NOM DE MODÈLE : S320

Nom du projecteur:

Emplac:

Contact:

Statut: Lampe allumée

Heures lampe: 0 hr.

Heures d'utilisation : 1 hr.

Adresse IP: 192.168.6.150

Adresse MAC : 00.1E.C9.BA.4E.12

M passe admin: Pas réglé

PPID: CN-01J1M1-S00081-23K-0001

Langue

Français

- Ouvrez la page d'accueil du Gestionnaire Web en entrant l'adresse IP du projecteur dans le navigateur Web. Référez-vous à "Réglages LAN" à la page 63.
- **Langue :** Pour changer la langue du gestionnaire Web.

Réglages réseau

Dell S320 Web Management

Accueil

Réglages réseau

Statut et contrôle du projecteur

Alerte par E-mail

Paramètres de mot de passe

Mise à jour du microprogramme

Crestron

Réglages réseau

NOM DE MODELE

Nom du projecteur

Emplac

Contact

DHCP Manuel

Adresse IP

Masque sous-réseau

Passerelle

Serveur DNS

Périphérique système de contrôle Crestron

Adresse IP

ID périphérique

Port

- Réglez les options **Nom de modèle**, **Nom du projecteur**, **Emplac**, et **Contact** (jusqu'à 21 caractères par champ). Appuyez sur **Enregistrer** pour confirmer les réglages.
- Choisissez **DHCP** pour attribuer automatiquement une adresse IP au projecteur à partir d'un serveur DHCP ou **Manuel** pour attribuer manuellement une adresse IP.
- Configurez les informations **Adresse IP**, **ID périphérique**, et **Port** de la fonction Crestron.

Page du statut du projecteur et de contrôle

Statut et contrôle du projecteur

Statut du projecteur: Lampe allumée [Actualiser]

Eco énergie: 120 min. [Alim. activée] [Alim. désactivée]

Etat d'alerte: [Effacer]

Contrôle de l'image

Mode projecteur: Projection avant-Bureau

Sélection source: VGA-A

Mode vidéo: Mode Présentation

Ecran vierge: ON OFF

Taux d'affichage: Origine 4.3 Wide

Luminosité: 0 (0-100) [Régler]

Contraste: 0 (0-100) [Régler]

[Réglage automatique]

Contrôle audio

Ent. Audio: Audio-A

Volume: 10 (0-20) [Régler]

Htparl: ON OFF

[Réglages usine]

- **Statut du projecteur** : Il y a 5 états : Lampe allumée, Veille, Eco énergie, Refroidissement et En Préchauffage. Cliquez sur le bouton **Actualiser** pour actualiser l'état et les réglages de contrôle.
- **Economie d'énergie**: Le mode d'économie d'énergie peut être réglé sur Off, 30, 60, 90 ou 120 minutes. Référez-vous à la section page 68.
- **Etat d'alerte**: Il y a 3 états d'alerte : Avertissement lampe, Vie de lampe basse et Avertissement température. Votre projecteur peut se verrouiller en mode de protection si l'une des alertes décrites ci-dessus est activée. Pour sortir du mode de protection, cliquez sur **Effacer** pour effacer l'état d'alerte avant d'allumer votre projecteur.
- **Mode Projecteur**: Vous permet de sélectionner le mode du projecteur, en fonction de la manière dont le projecteur a été installé. Il y a quatre modes de projection : Projection avant-Bureau, Projection avant-Montage mural, Projection arrière-Bureau, Projection arrière-Montage mural
- **Sélection source** : Le menu Sélection source vous permet de sélectionner la source d'entrée de votre projecteur. Vous pouvez choisir VGA-A, VGA-B, S-Vidéo, Vidéo composite, HDMI, Affichage sans fil, Affichage USB, ou Afficheur USB.
- **Mode vidéo**: Sélectionnez un mode pour optimiser l'affichage de l'image en fonction de l'utilisation du projecteur :

- **Présentation:** Idéal pour les présentations.
- **Lumineux:** Luminosité et contraste maximum.
- **Film :** Pour regarder des films et des photos.
- **sRGB :** Offre une représentation plus fidèle des couleurs.
- **Perso :** Pour utiliser vos réglages préférés.
- **Ecran vierge:** Vous pouvez choisir Marche ou Arrêt.
- **Format de l'image:** Vous permet de sélectionner un format d'image pour ajuster la manière dont l'image s'affiche.
- **Luminosité:** Choisissez une valeur entre et pour régler la luminosité de l'image.
- **Contraste:** Choisissez une valeur pour régler le contraste de l'image.

Cliquez sur le bouton **Réglage automatique** pour enregistrer automatiquement les réglages.

- **Ent. Audio:** Sélectionnez la source d'entrée. Les options sont les suivantes : Entrée ana., HDMI, et Sans fil/LAN.
- **Volume :** Vous pouvez régler le volume audio (0-20).
- **Htparl :** Vous pouvez choisir On pour activer la fonction audio ou Off pour désactiver la fonction audio.

Cliquez sur le bouton **Réglages usine** pour restaurer les réglages originaux.

Alerte par E-mail

The screenshot shows the 'Alerte par E-mail' configuration page in the Dell S320 Web Management interface. The page has a blue header with the Dell logo and 'S320 Web Management'. On the left is a navigation menu with links: Accueil, Réglages réseau, Statut et contrôle du projecteur, Alerte par E-mail (highlighted), Paramètres de mot de passe, Mise à jour du microprogramme, and Crestron. The main content area is titled 'Alerte par E-mail' and contains the following sections:

- Alerte par E-mail:** Includes radio buttons for 'Activer' (selected) and 'Désactiver', and a 'Test alerte e-mail' button.
- Fields:** Input boxes for 'A', 'Cc', and 'De' (each followed by an '@' symbol), and an 'Objet' field containing 'S320 Alert'.
- Configuration SMTP:** Input boxes for 'Serveur SMTP sortant', 'Nom d'utilisateur', and 'Mot de passe'.
- Conditions d'alerte:** Three checkboxes for 'Avertissement lampe', 'Durée de vie de la lampe faible', and 'Avertissement température'.
- Buttons:** An 'Enregistrer' button at the bottom.

- **Alerte par E-mail :** Vous pouvez choisir si vous voulez être averti par courriel (Activer) ou pas (Désactiver).
- **A/Cc/De :** Vous pouvez entrer l'adresse email de l'expéditeur (De) et les destinataires (A/Cc) qui recevront un email d'alerte lorsqu'il y a un mal fonctionnement ou un avertissement.
- **Serveur SMTP sortant, Nom de l'utilisateur, et Mot de passe** doivent être fournis par l'administrateur de votre réseau ou de votre service informatique.
- **Conditions d'alerte :** Vous pouvez sélectionner les mal fonctionnements ou les avertissements pour lesquels un email doit être envoyé. Lorsqu'une des conditions d'alerte est présente, un email sera envoyé aux destinataires (A/Cc).

Cliquez sur le bouton **Enregistrer** pour enregistrer les réglages.

Réglages de mot de passe

The screenshot shows the Dell S320 Web Management interface. The top navigation bar includes the Dell logo and the text 'S320 Web Management'. A left sidebar contains a menu with the following items: Accueil, Réglages réseau, Statut et contrôle du projecteur, Alerte par E-mail, Paramètres de mot de passe (highlighted), Mise à jour du microprogramme, and Crestron. The main content area is titled 'Paramètres de mot de passe'. It contains a paragraph of instructions: 'Veuillez régler votre mot de passe si c'est la première fois que vous utilisez cette fonction. Si le mot de passe a déjà été réglé, vous devrez l'entrer lorsque vous vous connectez à la Gestion Web'. Below this, there are three sections: 1. 'Admin' with a 'Mot de passe' field, radio buttons for 'Activer' and 'Désactiver' (selected), and a 'Soumettre' button. 2. 'Nouveau mot de passe' with an input field. 3. 'Confirmer le mot de passe' with an input field and a 'Soumettre' button. Below these is a section titled 'Régler la sécurité pour SNMP' with an 'Écrire Communauté' field and a 'Soumettre' button.

Utilisez Réglage du mot de passe pour créer un mot de passe administrateur pour accéder au **Gestion Web**. Lorsque vous voulez activer le mot de passe la première fois, réglez-le avant de l'activer. Lorsque la fonction de mot de passe est activée, le mot de passe d'administrateur sera requis pour accéder au **Gestion Web**.

- **Nouveau mot de passe** : Entrez un nouveau mot de passe
- **Confirmer le mot de passe** : Entrez de nouveau le mot de passe et confirmez.
- **Écrire Communauté**: Pour régler la sécurité SNMP. Entrez le mot de passe et confirmez.



REMARQUE : Si vous avez oublié votre mot de passe administrateur, contactez Dell.

Page de connexion

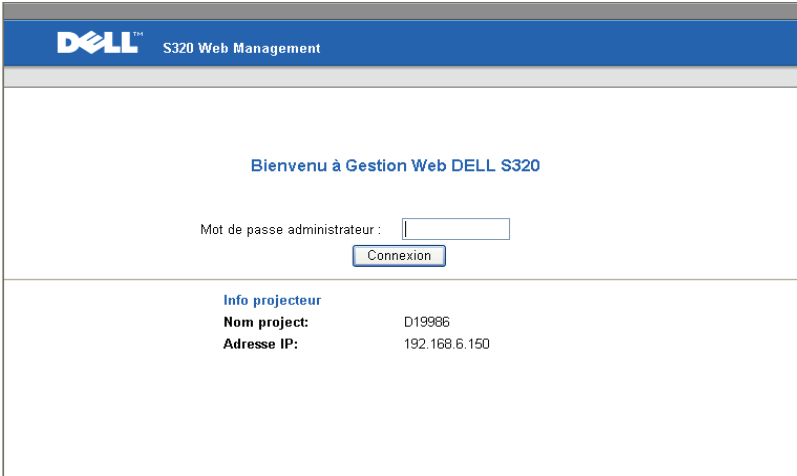

DELL™ S320 Web Management

Bienvenu à Gestion Web DELL S320

Mot de passe administrateur :

Connexion

Info projecteur

Nom projecteur: D19986

Adresse IP: 192.168.6.150

- **Mot de passe administrateur :** Entrez le mot de passe administrateur et cliquez sur Connexion.

Mise à jour logiciel

The screenshot shows the Dell S320 Web Management interface. The top navigation bar is blue with the Dell logo and the text "S320 Web Management". On the left, there is a vertical menu with several items: "Accueil", "Réglages réseau", "Statut et contrôle du projecteur", "Alerte par E-mail", "Paramètres de mot de passe", "Mise à jour du microprogramme", and "Crestron". The "Mise à jour du microprogramme" item is highlighted. The main content area has a red header "Mise à jour logiciel". Below the header, there is a red box containing the following text: "La mise à jour du microprogramme prendra environ 1 minute. N'interrompez pas le processus il fois qu'il a commencé. Ne coupez pas la connexion avant que le processus ne soit terminé. Le système de réseau redémarrera et vous pourrez vous enregistrer de nouveau après la mise à jour." Below this text, it says "Version du microprogramme du réseau : N00". At the bottom of the main content area, there are two buttons: "Mise à jour" and "Annuler".

Utilisez la page Mise à jour logiciel pour mettre à jour le logiciel de votre projecteur. Appuyez sur **Mise à jour** pour commencer.

The screenshot shows the Dell S320 Web Management interface. The top navigation bar is blue with the Dell logo and the text "S320 Web Management". On the left, there is a vertical menu with several items: "Accueil", "Réglages réseau", "Statut et contrôle du projecteur", "Alerte par E-mail", "Paramètres de mot de passe", "Mise à jour du microprogramme", and "Crestron". The "Mise à jour du microprogramme" item is highlighted. The main content area has a red header "Mise à jour logiciel". Below the header, there is a red box containing the following text: "Veillez attendre 3 secondes." Below this text, there is a yellow button labeled "Attente 1".

- Veillez patienter jusqu'à ce que le compteur atteigne 0.

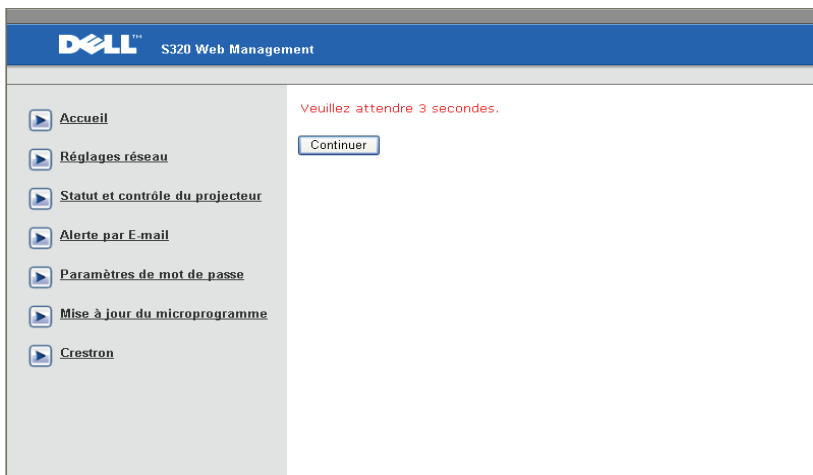

- Attendez 3 secondes pour aller automatiquement à l'étape suivante.

Upgrade Firmware

Please select a file (*.bin) to upgrade :

(Upgrading firmware may take 60 seconds)

Upgrade must NOT be interrupted !

- Choisissez le fichier à mettre à jour et cliquez sur le bouton **Mettre à niveau**. Pendant la mise à jour, le bouton **Annuler** est désactivé.

Please wait.
Click on button to proceed after 8 seconds.

Waiting(6)

- Veuillez patienter jusqu'à ce que le compteur atteigne 0.

Please wait.
Click on button to proceed after 8 seconds.

Re Login

- Lorsque la mise à jour est terminée, cliquez sur le bouton **Re connexion** pour retourner à la page d'accueil du Gestionnaire Web.

Crestron



Pour la fonction Crestron.

Questions fréquentes :

J'aimerais accéder à distance à mon projecteur via Internet. Quels sont les réglages optimaux du navigateur ?

Pour utiliser les réglages optimaux du navigateur, suivez les étapes suivantes :

- 1** Ouvrez **Panneau de contrôle** → **Options Internet** → l'onglet **Général** → **Fichiers Internet temporaires** → **Réglages** → Sélectionner **Chaque visite des pages**.
- 2** Certains pare-feux ou programmes antivirus peuvent bloquer l'application HTTP. Si possible, désactivez le pare-feu ou le programme antivirus.

J'aimerais accéder à distance à mon projecteur via Internet. Quel numéro de port dois-je ouvrir pour cela dans mon pare-feu ?

Les ports TCP/IP suivants sont ceux utilisés par le projecteur.

UDP/TCP	Port Numéro	Description
TCP	80	Configuration Web (HTTP)
UDP/TCP	25	SMTP : utilisé pour le routage des emails entre les serveurs d'email
UDP/TCP	161	SNMP : Simple Network Management Protocol
UDP	9131	AMX : utilisé pour la découverte AMX

Pourquoi est-ce que je n'arrive pas à accéder à mon projecteur via Internet ?

- 1** Vérifiez si votre ordinateur/portable est connecté à Internet.
 - 2** Vérifiez avec votre MIS ou administrateur de réseau si votre ordinateur/portable utilise le même sous-réseau.
-

Pourquoi est-ce que je n'arrive pas à accéder au serveur SMTP ?

- 1** Vérifiez avec votre MIS ou administrateur de réseau si la fonction de serveur SMTP est activée pour le projecteur et si l'IP assignée au projecteur a la permission d'accéder au serveur SMTP. Le port SMTP du projecteur est 25, il ne peut pas être changé.
- 2** Vérifiez si le serveur SMTP sortant, le nom d'utilisateur et le mot de passe ont été correctement entrés.
- 3** Certains serveurs SMTP vérifieront si l'adresse email de "D" correspond au "Nom d'utilisateur" et "Mot de passe". Par exemple, vous utilisez l'adresse email test@dell.com dans "De". Vous devez aussi utiliser les informations du compte test@dell.com pour le Nom d'utilisateur et le Mot de passe pour vous connecter au serveur SMTP.

Pourquoi est-ce que je ne reçois pas l'email de test d'alerte alors que le projecteur indique qu'un email de test d'alerte a été envoyé?

Ceci peut être car le serveur SMTP détecte l'email d'alerte comme un pourriel ou à cause des restrictions du serveur SMTP. Vérifiez avec votre MIS ou administrateur de réseau les réglages du serveur SMTP.

Configuration du pare-feu et Questions fréquentes

Q : Je n'arrive pas à ouvrir la page Gestionnaire Web ?

R : La configuration du pare-feu de votre ordinateur vous empêche d'accéder à la page Gestionnaire Web. Référez-vous aux réglages de la configuration suivante :

Protection Pare-feu	Configuration
McAfee Security Center	<ol style="list-style-type: none">1 Ouvrez McAfee Security Center (Démarrer > Tous les programmes > McAfee > McAfee Security Center).2 Dans l'onglet Personal firewall plus, cliquez sur Afficher la liste des applications Internet.3 Recherchez et sélectionnez le Projecteur Dell S320 ou S320wi dans la liste.4 Cliquez avec le bouton droit de la souris sur la colonne Permissions.5 Sélectionnez Permettre plein accès dans le menu contextuel.
Norton AntiVirus	<ol style="list-style-type: none">1 Ouvrez Norton AntiVirus (Démarrer > Tous les programmes > Norton AntiVirus > Norton AntiVirus).2 Cliquez sur le menu Options, puis sélectionnez Norton AntiVirus.3 Dans la page Etat, sélectionnez Protection Worm Internet.4 Recherchez et sélectionnez Projecteur Dell S320 ou S320wi (Projecteur Dell S320 ou S320wi) dans la liste des programmes.5 Cliquez avec le bouton droit de la souris sur la colonne Accès Internet.6 Sélectionnez Permettre tout dans le menu contextuel.7 Cliquez sur OK.

Protection Pare-feu	Configuration
Sygate Personal Firewall	<ol style="list-style-type: none"> Ouvrez Sygate Personal Firewall (Démarrer > Tous les programmes > Sygate > Sygate Personal Firewall). Dans la liste Applications exécutées, trouvez et cliquez avec le bouton droit sur le Projecteur Dell S320 ou S320wi. Sélectionnez Permettre dans le menu contextuel.
Windows Firewall	<ol style="list-style-type: none"> Ouvrez Windows Firewall (Démarrer > Tous les programmes > Panneau de contrôle). Double-cliquez sur Windows Firewall. Dans l'onglet Général, décochez Ne pas permettre des exceptions. Dans l'onglet Exceptions, cliquez sur le bouton Ajouter un programme... Cherchez et trouvez le Projecteur Dell S320 ou S320wi dans la liste des programmes puis cliquez sur OK. Cliquez sur OK pour confirmer les réglages des exceptions.
Zone Alarm	<ol style="list-style-type: none"> Ouvrez Zone Alarm Firewall (Démarrer > Tous les programmes > Zone Labs > Zone Labs Center). Dans la page Contrôle des programmes, recherchez et sélectionnez le Projecteur Dell S320 ou S320wi dans la liste. Cliquez avec le bouton droit de la souris sur la colonne Accès-Permis. Sélectionnez Permettre dans le menu contextuel. Cliquez avec le bouton droit et sélectionnez Permettre dans les colonnes Accès-Internet, Serveur-Permis et Server-Internet.

Créer un token d'application

Le token d'application vous permet d'effectuer un Plug & Show avec un token USB.

 **REMARQUE** : C'est seulement une application pour le S320wi ou un S320 avec fonctionnalité sans fil.

- 1 Dans le logiciel d'application, cliquez sur  > Créer un token d'application.
- 2 L'écran suivant s'affiche. Cliquez sur **Suivant**.



- 3 Branchez une clé flash sur l'un des ports USB de votre ordinateur. Sélectionnez le disque dans la liste puis cliquez sur **Suivant**.

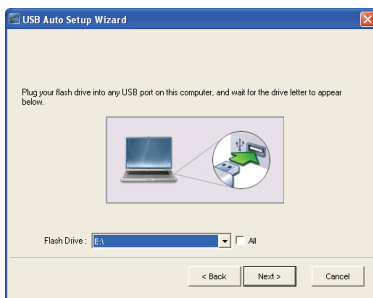

- 4 Cliquez sur **Terminer** pour fermer l'assistant.



Guide de dépannage de votre projecteur



Si vous rencontrez des problèmes avec le projecteur, reportez-vous au guide de dépannage suivant. Si le problème persiste, contactez Dell™ (voir "Contacter Dell" page 144).



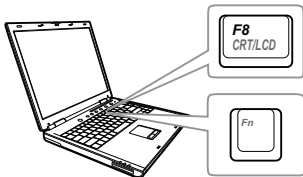

Problème

Aucune image n'apparaît sur l'écran.



Solution possible

- Assurez-vous que la bonne source d'entrée a été sélectionnée dans le menu SOURCE D'ENTRÉE.
- Assurez-vous que le port graphique externe est activé. Si vous utilisez un ordinateur portable Dell™, appuyez sur   (Fn + F8). Pour les autres ordinateurs, reportez-vous à votre documentation respective. Si des images ne s'affichent pas correctement, veuillez mettre à jour le pilote vidéo de votre ordinateur. Pour les ordinateurs Dell, référez-vous à support.dell.com.
- Vérifiez que tous les câbles sont correctement connectés. Référez-vous à "Connexion de votre projecteur" page 13.
- Assurez-vous que les broches des connecteurs ne sont pas tordues ou cassées.
- Assurez-vous que la lampe est correctement installée (référez-vous à "Remplacer la lampe" page 134).
- Utilisez **Séquence tests** dans le menu **Réglages du projecteur dans Réglages avancés**. Assurez-vous que les couleurs du modèle de test sont correctes.

Problème (suite)	Solution possible (suite)
Image partielle, qui défile ou affichée de façon incorrecte.	<p>1 Appuyez sur le bouton Réglage auto de la télécommande ou du panneau de contrôle.</p> <p>2 Si vous utilisez un ordinateur portable Dell™, réglez la résolution de l'ordinateur sur WXGA (1280 x 800) :</p> <ul style="list-style-type: none"> a Cliquez avec le bouton droit sur une partie non utilisée du bureau Microsoft® Windows®, cliquez sur Propriétés et sélectionnez ensuite l'onglet Réglages. b Vérifiez que le réglage du port du moniteur externe est 1280 x 800 pixels. c Appuyez sur   (Fn+F8). <p>Si vous rencontrez des difficultés pour changer les résolutions ou que votre moniteur se fige, redémarrez l'ensemble de l'équipement ainsi que le projecteur.</p> <p>Si vous n'utilisez pas un ordinateur portable Dell™, consultez votre documentation. Si des images ne s'affichent pas correctement, veuillez mettre à jour le pilote vidéo de votre ordinateur. Pour les ordinateurs Dell, référez-vous à support.dell.com.</p>
L'écran n'affiche pas votre présentation	Si vous utilisez un ordinateur portable, appuyez sur   (Fn+F8).
L'image est instable ou vacillante	Ajustez l'alignement dans le menu OSD Réglages écran dans le menu Réglages avancés (Mode PC seulement).
L'image présente une barre verticale vacillante	Ajustez la fréquence dans le menu OSD Réglages écran dans le menu Réglages avancés (Mode PC seulement).
La couleur de l'image est incorrecte	<ul style="list-style-type: none"> • Si le projecteur reçoit un signal incorrect de la carte graphique, réglez le type de signal sur RGB dans le menu OSD Réglages image dans le menu Réglages avancés. • Utilisez Séquence tests dans le menu Réglages du projecteur dans Réglages avancés. Assurez-vous que les couleurs du modèle de test sont correctes.

Problème (suite)	Solution possible (suite)
L'image est floue/pas au point	<p>1 Ajustez la bague de mise au point située sur l'objectif du projecteur.</p> <p>2 Assurez-vous que l'écran de projection se trouve à la bonne distance du projecteur (1,31 ft [0,4 m] à 12,5 ft [3,82 m]).</p>
L'image est allongée en affichage DVD de 16:9	<p>Le projecteur détecte automatiquement le format du signal de la source. Il gardera le rapport d'affichage de l'image projetée en fonction du format du signal d'entrée avec un réglage d'origine.</p> <p>Si l'image est encore trop allongée, ajustez le rapport d'affichage dans le menu OSD Réglages écran dans le menu Réglages avancés.</p>
L'image est inversée	Sélectionnez Réglages projecteur dans le menu Réglages avancés et ajustez le mode de projection.
La lampe est grillée ou émet des crépitements	Quand la lampe du projecteur atteint sa fin de vie, elle peut griller et produire un fort crépitements. Si cela se produit, le projecteur ne se rallumera pas. Pour remplacer la lampe, voir "Remplacer la lampe" page 134.
Le voyant LAMPE s'allume en orange	Si le voyant LAMPE s'allume en orange, remplacez la lampe.
Le voyant LAMPE clignote en orange	<p>Si le voyant LAMPE clignote en orange, la connexion du module de la lampe peut être interrompue. Vérifiez le module de la lampe et qu'elle a été correctement installée.</p> <p>Si le voyant LAMPE et le voyant Marche clignotent en orange, cela signifie que le pilote de la lampe ne marche pas correctement et que le projecteur va s'éteindre automatiquement.</p> <p>Si les voyants LAMPE et TEMP clignotent en orange et le voyant Marche est allumé en bleu, cela signifie que la palette de couleurs ne marche pas correctement et que le projecteur va s'éteindre automatiquement.</p> <p>Pour annuler le mode de protection, appuyez pendant 10 secondes sur le bouton ALIMENTATION.</p>

Problème (suite)	Solution possible (suite)
Le voyant TEMP s'allume en orange.	Le projecteur a surchauffé. Le projecteur va s'éteindre automatiquement. Essayez de rallumer le projecteur une fois qu'il s'est refroidi. Si le problème persiste, contactez Dell™.
Le voyant TEMP clignote en orange	Si un ventilateur du projecteur ne marche pas correctement, le projecteur s'éteindra automatiquement. Essayez d'annuler le mode du projecteur en appuyant pendant 10 secondes sur le bouton Marche . Attendez environ 5 minutes puis essayez de le rallumer. Si le problème persiste, contactez Dell™.
L'OSD n'apparaît pas à l'écran	Appuyez sur le bouton Menu du panneau de contrôle pendant 15 secondes pour déverrouiller l'OSD. Vérifiez Menu verrou sur page 65.
La télécommande ne fonctionne pas correctement ou seulement dans une plage très limitée	Piles faibles. Si c'est le cas, remplacez les 2 piles AAA.

Guide de dépannage du stylet interactif

Problème (suite)	Solution possible (suite)
Je n'arrive pas à utiliser le stylet ou à connecter le stylet	<ul style="list-style-type: none">• Vérifiez si la source d'entrée est PC (source VGA, HDMI, sans fil et LAN)• Vérifiez si la fonction Interactif a été activée. (Menu -> Réglages avancés -> Réglages interactifs -> Interactif)• Vérifiez si l'option Connexion a été correctement réglée. (Menu -> Réglages avancés -> Réglages interactifs -> Connexion)• Lorsque vous utilisez la connexion Sans fil ou LAN et que le stylet ne marche pas, vérifiez si la fonction Sans fil/LAN a été activée.<ol style="list-style-type: none">1 Menu -> Réglages avancés -> Réglages LAN -> Sans fil/LAN2 Menu -> Réglages avancés -> Réglages sans fil -> Sans fil• Lorsque vous utilisez la connexion Sans fil ou Réseau, vérifiez si le logiciel Dell Wireless Application a été connecté. (supporte seulement la sortie en mode plein écran)• Vérifiez si l'objectif fait face à l'écran.• Appuyez sur n'importe quel bouton pour le réactiver (sauf le bouton Pointe).
Le voyant DEL ne marche pas.	Vérifiez si la batterie est vide.
Le voyant DEL orange reste allumé.	La batterie est faible, chargez la batterie du stylet interactif.
Le voyant DEL vert reste allumé, mais le curseur ne bouge pas, et le message suivant s'affiche sur l'écran du projecteur "Connexion USB non détecté".	Vérifiez la connexion du câble mini USB entre votre ordinateur et le projecteur S320wi.
Je n'arrive pas à sélectionner Interactif	Vérifiez si la source d'entrée est PC (source VGA, HDMI, Sans fil et LAN)

Je n'arrive pas à utiliser le stylet avec une source 3D.	<p>a Supporte le signal de sortie VGA et HDMI à seulement 120 Hz.</p> <p>b Le signal de sortie composite/S-Vidéo à 60 Hz et signal de sortie composante ne sont pas pris en charge.</p>
Je n'arrive pas à utiliser le stylet avec une source Vidéo composite ou S-Vidéo.	La source Vidéo composite ou S-Vidéo n'est pas supportée.
Je n'arrive pas à utiliser la pointe	Si la pointe est usée, remplacez-la avec une nouvelle pointe.
Lorsque vous utilisez un Affichage USB, la fonction USB sans fil marche-t-elle?	La fonction USB sans fil n'est pas supportée.

Signaux de commande

Etat du projecteur	Description	Boutons de contrôle	Voyant	
		Marche	TEMP (Orange)	LAMPE (Orange)
Mode Veille	Projecteur en mode Veille. Prêt à être allumé.	BLEU Clignotant	ETEINT	ETEINT
Mode de préchauffage	Le projecteur est en train de se préchauffer et de s'allumer.	BLEU	ETEINT	ETEINT
Lampe allumée	Projecteur en mode Normal, prêt à afficher une image. ☒ Remarque: Le menu OSD n'est pas ouvert.	BLEU	ETEINT	ETEINT
Mode de refroidissement	Le projecteur est en train de se refroidir avant de s'éteindre.	BLEU	ETEINT	ETEINT
Refroidissement avant mode d'économie d'énergie.	Le projecteur prend 60 secondes pour se refroidir avant d'aller en mode d'économie d'énergie.	ORANGE	ETEINT	ETEINT
Surchauffe du projecteur	Les fentes de ventilation sont bloquées ou la température ambiante est au-dessus de 35 °C. Le projecteur va s'éteindre automatiquement. Assurez-vous que les fentes de ventilation ne sont pas bloquées et que la température ambiante est dans la gamme acceptable. Si le problème persiste, contactez Dell.	ETEINT	ORANGE	ETEINT
Surchauffe du pilote de la lampe	Le pilote de la lampe a surchauffé. Les fentes de ventilation sont bloquées. Le projecteur va s'éteindre automatiquement. Essayez de rallumer le projecteur une fois qu'il s'est refroidi. Si le problème persiste, contactez Dell.	ORANGE	ORANGE	ETEINT
Panne de ventilateur	L'un des ventilateurs ne marche pas correctement. Le projecteur va s'éteindre automatiquement. Si le problème persiste, contactez Dell.	ETEINT	ORANGE Clignotant	ETEINT
Panne de pilote de la lampe.	Le pilote de la lampe ne marche pas correctement. Le projecteur va s'éteindre automatiquement. Débranchez le cordon d'alimentation, patientez trois minutes, puis rallumez le projecteur. Si le problème persiste, contactez Dell.	ORANGE Clignotant	ETEINT	ORANGE Clignotant
Panne de roue chromatique	La roue chromatique ne marche pas. Le projecteur ne marche pas correctement et le projecteur va s'éteindre automatiquement. Débranchez le cordon d'alimentation, attendez 3 minutes puis rallumez le projecteur. Si le problème persiste, contactez Dell.	BLEU	ORANGE Clignotant	ORANGE Clignotant
Panne de lampe	La lampe est défectueuse. Remplacez la lampe.	ETEINT	ETEINT	ORANGE
Panne – Alimentation CC (+12V)	L'alimentation a été coupée. Le projecteur va s'éteindre automatiquement. Débranchez le cordon d'alimentation, attendez 3 minutes puis rallumez le projecteur. Si le problème persiste, contactez Dell.	ORANGE Clignotant	ORANGE	ORANGE
Echec de connexion du module de la lampe	La connexion du module de la lampe a été interrompue. Vérifiez le module de la lampe et qu'elle a été correctement installée. Si le problème persiste, contactez Dell.	ETEINT	ETEINT	ORANGE Clignotant

Guide des signaux DEL du stylet interactif

État du STYLET	Description	Voyant		Vérification du débit et des éléments/nombre de fois
		Couleur verte	Couleur orange	
Mode Normal 1	Le stylet est face à l'écran et est connecté.	Vert ALLUMÉ	ETEINT	
Mode Normal 2	Le stylet n'est pas face à l'écran mais est connecté.	Clignotant ALLUMÉ 0,02s / ETEINT 1s	ETEINT	Va aller en mode Veille dans 3 minutes
Mode de recherche de réseau ouvert	Lorsque le stylet est en train de rechercher un réseau ouvert (DEL vert clignotant deux fois en 2 sec.) Appuyez sur la pointe et le bouton Fonction pendant 5 secondes, le mode dy stylet changera.	Clignotant ALLUMÉ 0,1s / ETEINT 0,1s & ALLUMÉ 0,1s / ETEINT 1,7s	ETEINT	Si le stylet ne se paire pas correctement avec le projecteur, le stylet entrera en mode Veille après 3 minutes.
Mode de recherche de réseau fixe	Lorsque le stylet est en train de rechercher un réseau fixe.	Clignotant ALLUMÉ 0,3s / ETEINT 0,3s	ETEINT	Si le stylet ne se paire pas correctement avec le projecteur, le stylet entrera en mode Veille après 3 minutes.
Mode de pairage	Appuyez sur le bouton Fonction pendant 5 secondes, le voyant DEL vert clignotera 1 fois/0,15 sec (continue toutes les 10 secondes).	Clignotant ALLUMÉ 0,15s / ETEINT 0,15s	ETEINT	Si le stylet se paire correctement avec le projecteur, le stylet entrera en mode de pairage réussi. Si le stylet ne se paire pas correctement avec le projecteur, le stylet entrera en mode d'échec de pairage après 10 secondes.
Mode de pairage réussi	Lorsque le pairage du stylet avec le projecteur a été réussi après le mode de pairage (les voyants DEL vert et orange clignoteront l'un après l'autre toutes les 3 secondes).	Clignotant ALLUMÉ 0,3s / ETEINT 0,3s	Clignotant ETEINT 0,3s / ALLUMÉ 0,3s	Entre en mode de pairage et pairage réussi après 10 secondes
Mode d'échec de pairage	Lorsque le pairage du stylet avec le projecteur a échoué après le mode de pairage (les voyants DEL vert et orange clignoteront en même temps toutes les 3 secondes).	Clignotant ALLUMÉ 0,3s / ETEINT 0,3s	Clignotant ALLUMÉ 0,3s / ETEINT 0,3s	Entre en mode de pairage et échec de pairage après 10 secondes
Mode veille	Entre en mode Veille pour économiser de l'énergie.	ALLUMÉ 3 sec.	ALLUMÉ 3 sec.	1. Le stylet n'est pas face à l'écran mais est connecté. Va aller en mode Veille dans 3 minutes 2. Après 3 tentatives de recherche de canal PA sans connection, entrera en mode Veille.
Les piles sont faibles.	Les piles du stylet sont faibles. La durée restante des piles est deux heures.	ETEINT	Clignotant ALLUMÉ 1s / ETEINT 1s	Le MSP430 va vérifier l'état des piles en fonctionnement normal. Ce signal DEL d'alerte s'affiche lorsque les piles sont faibles.
Les piles sont usées et PB ne peut pas marcher	Le capteur Photo et le module RF ne marchent pas correctement. Le stylet ne marche pas correctement.	ETEINT	Vert ALLUMÉ	Les piles du stylet sont usées. Seulement le MSP430 est sous tension. Le DEL d'alerte apparaîtra pendant 1 minute pour économiser de l'énergie et entrer en mode Veille. Le stylet ne peut pas être utilisés dans cet état.
Chargement de la batterie lorsque la batterie est faible	Le stylet a été branché sur le chargeur ou connecté à un ordinateur portable avec un câble USB	S/O	Vert ALLUMÉ	
Chargement de la batterie lorsque la batterie est pleine	Le stylet a été branché sur le chargeur ou connecté à un ordinateur portable avec un câble USB	S/O	ETEINT	

Remplacer la lampe

AVERTISSEMENT : Avant de débiter quelque procédure que ce soit de cette section, lisez et suivez les Instructions de sécurité décrites à la page 11.

Remplacez la lampe quand le message suivant apparaît "La lampe atteint le terme de la durée de sa vie en fonctionnement à pleine puissance. Songez à la remplacer ! www.dell.com/lamps" apparaît à l'écran. Si ce problème persiste toujours après le remplacement de la lampe, contactez Dell™. Pour plus d'informations, voir "Contacter Dell™ à la page 144.

AVERTISSEMENT : Utilisez une lampe originale pour un assurer un fonctionnement optimal et sans risque de votre projecteur.

AVERTISSEMENT : La lampe devient très chaude en cours d'utilisation. Pour remplacer la lampe, attendez que le projecteur s'est refroidi pendant au moins 30 minutes.

AVERTISSEMENT : Ne touchez jamais l'ampoule ou le verre de la lampe. Les lampes de projecteur sont très fragiles et peuvent se briser si vous les touchez. Les morceaux de verre sont dangereux et peuvent causer des blessures.

AVERTISSEMENT : Si la lampe est brisée, enlevez toutes les débris du projecteur et jetez-les ou recyclez-les conformément aux lois locales, régionales et fédérales. Pour plus d'informations, visitez www.dell.com/hg.

- 1 Eteignez le projecteur et débranchez le cordon d'alimentation.
- 2 Laissez le projecteur se refroidir pendant au moins 30 minutes.
- 3 Dévissez les deux vis du couvercle de la lampe, et retirez le couvercle.
- 4 Dévissez les deux vis de fixation de la lampe.
- 5 Soulevez la lampe en la tenant par sa partie métallique.

REMARQUE : Dell™ peut demander que les lampes remplacées durant la période de garantie soient renvoyées à Dell™. Sinon, contactez votre agence de recyclage des déchets pour obtenir l'adresse du dépôt le plus proche.

- 6 Remplacez toujours la lampe par une lampe neuve.
- 7 Vissez les deux vis de fixation de la lampe.

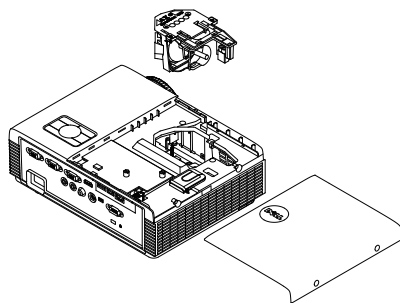

8 Remplacez le couvercle de lampe et serrez les deux vis.

9 Réinitialisez la durée d'utilisation de la lampe en sélectionnant "Oui" dans Réinit. lampe dans le menu OSD Réglages alimentation dans le menu Réglages avancés (voir Réglages alimentation dans le menu Réglages avancés à la page 67). Lorsque une lampe a été remplacée, le projecteur la détecte automatiquement et réinitialise les heures de la lampe.



AVERTISSEMENT : Mise au rebut de la lampe (États-Unis uniquement)



LES LAMPES À L'INTÉRIEUR DE CE PRODUIT CONTIENNENT DU MERCURE ET DOIVENT ÊTRE RECYCLÉES OU JETÉES CONFORMÉMENT AUX LOIS LOCALES, RÉGIONALES OU FÉDÉRALES. POUR PLUS D'INFORMATIONS, ALLEZ À WWW.DELL.COM/HG OU CONTACTEZ L'ALLIANCE DES INDUSTRIES ÉLECTRONIQUES À WWW.EIAE.ORG. POUR LES INFORMATIONS D'ÉLIMINATION SPÉCIFIQUE DES LAMPES, ALLEZ À WWW.LAMPRECYCLE.ORG.

Spécifications

Vanne légère	0,55" XGA S450 DMD, DarkChip3™
Luminosité	3000 Lumens ANSI (max.)
Rapport de contraste	2200:1 typique (Plein On / Plein Off)
Uniformité	80% typique (Standard du Japon - JBMA)
Nombre de pixels	1024 x 768 (XGA)
Taux d'affichage	4:3
Couleurs affichables	1,07 milliard de couleurs
Vitesse de roue chromatique	2 X 1 X pour affichage 3D
Objectif de projection	F-Stop : F/ 2,8 Longueur focale efficace=7,26 mm Objectif fixe, zoom numérique uniquement Rapport de projection =0,626 large et télé
Rapport de décalage	115 ±5%
Taille d'écran de projection	31,45 ~ 300 pouces (diagonale)
Distance de projection	1,31 ft ~ 12,5 ft (0,4 m ~ 3,82 m)
Compatibilité vidéo	Vidéo composite / S-Vidéo : NTSC (J, M, 4.43), PAL (B, D, G, H, I, M, N), SECAM (B, D, G, K, K1, L) Entrée vidéo composante via VGA : 1080i, 720p, 576i/p, 480i/p Entrée HDMI : 1080p, 720p, 576i/p, 480i/p
Source d'alimentation	Alimentation universelle 100-240 V CA 50-60 Hz avec entrée PFC

Consommation électrique	Mode normal : 305 W \pm 10% @ 110 Vca Mode Eco : 225 W \pm 10% @ 110 Vca Mode économie d'énergie : <15 W (Réseau et Sans fil activés) Mode Veille : < 0,5 W (Réseau désactivé et SORTIE_VGA désactivée, et Sans fil désactivé)
Audio	1 haut-parleur, 5 watts RMS
Niveau de bruit	35 dB(A) mode Normal, 31 dB(A) mode Eco
Poids du projecteur	7 lb (3,18 kg)
Poids du stylo interactif	0,13 livres (60 g) (avec la batterie au Lithium)
Dimensions du projecteur (L x H x D)	11,3 x 3,6 x 8,7 pouces (288 x 92 x 220 mm)

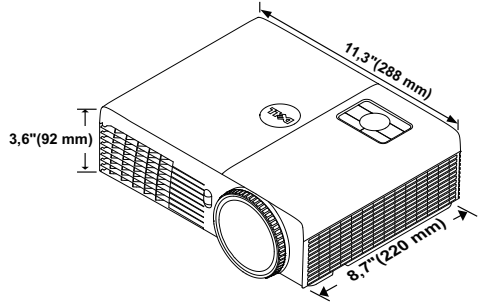

Dimensions du stylo interactif (L x H x D) pour le S320wi uniquement	0,88 x 0,94 x 6,66 pouces (22,46 x 23,79 x 169,17 mm)
--	---

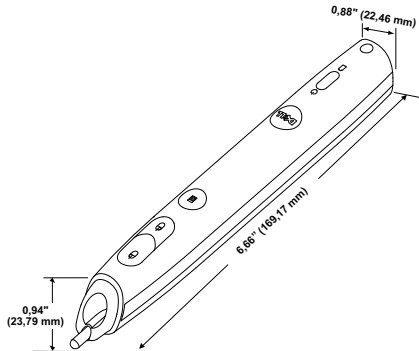

Environnement

Température d'utilisation : 5 °C - 35 °C
(41 °F- 95 °F)

Humidité : 80% maximum

Température de stockage : 0 °C à 60 °C
(32 °F à 140 °F)

Humidité : 90% maximum

Température de transport : -20 °C à 60 °C
(-4 °F à 140 °F)

Humidité : 90% maximum

Connecteur d'E/S (pour le S320/S320wi)

Alimentation : Une prise d'alimentation secteur
(3 broches - prise C14)

Entrée VGA : Deux connecteurs D-sub 15 broches
(bleu), VGA-A & VGA-B, pour signaux d'entrée RVB
analogique/composante.

Sortie VGA : Un connecteur D-sub à 15 broches
(noir) pour bouclage VGA-A.

Entrée S-Vidéo : Un connecteur mini-DIN standard
à 4 broches pour signal Y/C.

Entrée vidéo composite : Une connecteur RCA
jaune pour signal CVBS.

Entrée HDMI : Un connecteur HDMI compatible
avec HDMI 1.3. Compatible avec HDCP

Entrée audio analogique : Une mini prise stéréo 3,5
mm (bleue)

Sortie audio variable: Une mini prise stéréo 3,5 mm
(vert).

Port USB (type B) : Une prise mini USB esclave
pour contrôle à distance et stylo interactif.

Port RS232 : Une prise D-sub 9-broches pour
communication RS232.

Port USB (type A) (intégré dans le S320wi): Un
connecteur USB pour la visualisation des photos/PtG
(format JPG/PPT).

Port USB (type B) (intégré dans le S320wi): Un
connecteur USB compatible avec l'affichage USB.

Port RJ45 (intégré dans le S320wi) : Un connecteur
RJ45 pour contrôler le projecteur via réseau et
affichage LAN.

Dongle sans fil (intégrée dans le S500wi)

Standard sans fil : IEEE802.11b/g/n

Sans fil : Un connecteur USB WiFi (Type A) pour supporter une dongle sans fil (WiFi intégré, interface USB).

Système d'exploitation : Windows 7/Vista/XP/2000, MAC OS X

Prend en charge : Les images de présentation et le contrôle du projecteur.

Permet la connexion de jusqu'à 30 utilisateurs en même temps.

Ecran divisé 4-en-1 Permet de projeter sur l'écran 4 images de présentation.

Mode de contrôle de conférence

Supporte la projection audio (l'installation d'un pilote peut être nécessaire. Téléchargez le pilote depuis support.dell.com).

Lampe

Lampe changeable par l'utilisateur Philips 240 W

Durée de vie de la lampe

Sans soin de l'image

Mode normal : Jusqu'à 3000 heures

Mode ECO : Jusqu'à 4000 heures

Avec soin de l'image

Mode normal : Jusqu'à 4000 heures

Mode ECO : Jusqu'à 5000 heures



REMARQUE : La durée de vie de la lampe d'un projecteur est une mesure du niveau de dégradation lumineuse seulement, et n'indique pas que la lampe va tomber en panne et arrêter de marcher après cette durée. La durée de vie d'une lampe est définie comme la durée prise pour que la luminosité de plus de 50 pourcents des lampes en général diminue par environ 50 pourcents du lumens recommandé. La durée de vie d'une lampe n'est absolument pas garantie. La durée de vie actuelle d'une lampe de projecteur peut varier en fonction des conditions ambiantes et du mode d'utilisation. L'utilisation d'un projecteur dans des endroits difficiles, par exemple des endroits poussiéreux ou chauds, pendant de nombreuses heures en continu et avec un arrêt brusque va réduire la durée de vie de la lampe et peut même causer un mal fonctionnement.



REMARQUE : Toutes les performances optiques sont mesurées dans la condition Stylet interactif désactivé selon le manuel d'utilisation ou les spécifications du produit.

Affectation des broches RS232

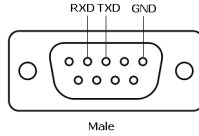

Protocole RS232

- Réglages de communication

Réglages de connexion	Valeur
Débit en bauds	19,200
Bits de données	8
Parité	Aucun
Bits d'arrêt	1

- **Types de commandes**
Pour faire apparaître le menu OSD et ajuster les paramètres.
- **Syntaxe de commande de contrôle (à partir du PC vers le projecteur)**
[H][AC][SoP][CRC][ID][SoM][COMMAND]
- **Exemple** : Commande de mise sous tension (Envoyer d'abord l'octet de poids faible)
--> 0xBE, 0xEF, 0x10, 0x05, 0x00, 0xC6, 0xFF, 0x11, 0x11, 0x01, 0x00, 0x01
- **Liste de commandes de contrôle**
Pour afficher le dernier code RS232, allez au site de support de Dell support.dell.com.
Pour afficher les dernières commandes SNMP et la liste, allez au site de support de Dell : support.dell.com.

Modes de compatibilité (Analogique/Numérique)

Résolution	Taux de rafraîchissement (Hz)	Fréquence Hsync (KHz)	Horloge de pixels (MHz)
640 x 350	70,087	31,469	25,175
640 x 480	59,940	31,469	25,175
640 x 480 p60	59,940	31,469	25,175
720 x 480 p60	59,940	31,469	27,000
720 x 576 p50	50,000	31,250	27,000
720 x 400	70,087	31,469	28,322
640 x 480	75,000	37,500	31,500
848 x 480	60,000	31,020	33,750
640 x 480	85,008	43,269	36,000
800 x 600	60,317	37,879	40,000
800 x 600	75,000	46,875	49,500
800 x 600	85,061	53,674	56,250
1024 x 768	60,004	48,363	65,000
1280 x 720 p50	50,000	37,500	74,250
1280 x 720 p60	60,000	45,000	74,250
1920 x 1080 i50	50,000	28,125	74,250
1920 x 1080 i60	60,000	33,750	74,250
1280 x 720	59,855	44,772	74,500
1024 x 768	75,029	60,023	78,750
1280 x 800	59,810	49,702	83,500
1366 x 768	59,790	47,712	85,500
1360 x 768	60,015	47,712	85,500
1024 x 768	84,997	68,677	94,500
1440 x 900	59,887	55,935	106,500
1152 x 864	75,000	67,500	108,000
1280 x 960	60,000	60,000	108,000
1280 x 1024	60,020	63,981	108,000
1152 x 864	85,000	77,095	119,651
1400 x 1050	59,978	65,317	121,750
1280 X 800	84,880	71,554	122,500
1280 x 1024	75,025	79,976	135,000
1440 X 900	74,984	70,635	136,750
1680 x 1050	59,954	65,290	146,250
1280 x 960	85,002	85,938	148,500
1920 x 1080	60,000	67,500	148,500
1400 X 1050	74,867	82,278	156,000
1280 x 1024	85,024	91,146	157,000
1440 X 900	84,842	80,430	157,000
1600 x 1200	60,000	75,000	162,000

800 x 600	119,972	76,302	73,250
1024 x 768	119,989	97,551	115,500
1280 x 720	120,000	101,563	146,250



REMARQUE : Le taux de rafraîchissement du séquençage à 120 Hz (zone grise) est pris en charge en mode 3D.

Contacter Dell

Pour les clients qui résident aux États-Unis, appelez 800-WWW-DELL (800-999-3355).



REMARQUE : Si vous n'avez pas une connexion Internet, vous pouvez aussi trouver les informations de contact dans la boîte, sur le ticket, la facture ou le catalogue des produits Dell.

Dell™ offre plusieurs options de services et d'assistance téléphonique et en ligne. La disponibilité peut varier en fonction du pays et du produit, et donc certains services peuvent ne pas être disponibles dans votre pays. Pour contacter Dell pour les ventes, l'assistance technique, ou les questions de service à la clientèle :

- 1 Visitez [Support.dell.com](https://support.dell.com).
- 2 Vérifiez votre pays ou région dans le menu **Choisir un Pays/Région** au bas de la page.
- 3 Cliquez sur **Nous contacter** sur le côté gauche de la page.
- 4 Sélectionnez le lien du service ou de l'assistance requise.
- 5 Choisissez la méthode pour contacter Dell qui vous convient le mieux.

Contacter eInstruction

eInstruction offre des options de support par téléphone ou en ligne. Ceci n'est pas disponible dans tous les pays, cependant un email à techsupport@einstruction.com peut être renvoyé au bon endroit pour les utilisateurs de n'importe quel pays.

Support technique 'USA du logiciel eInstruction

Téléphone : 480-443-2214 ou 800-856-0732

Email : Techsupport@einstruction.com

Support technique international du logiciel eInstruction, EMEA

Téléphone : +33 1 58 31 1065

Email : EU.Support@einstruction.com

Support technique en ligne sur :

www.einstruction.com (in US)

www.einstruction.de (en Allemagne)

www.einstruction.fr (en France)

www.einstruction.it (en Italie)

www.einstruction.es (en Espagne)

Contacter Crestron

Crestron offre des options de support par téléphone ou en ligne. Ceci n'est pas disponible dans tous les pays, cependant un email à getroomview@crestron.com peut être renvoyé au bon endroit pour les utilisateurs de n'importe quel pays.

Support technique

Pour les États-Unis et le Canada

Téléphone : 877-516-5394

Email : roomviewsupport@crestron.com

Hors des États-Unis et du Canada

Téléphone : +1 201-367-1037

Email : roomviewsupport@crestron.com

Appendice : Glossaire

Lumens ANSI — Un standard pour mesurer la luminosité. Il est calculé en divisant une image d'un mètre carré en 9 rectangles égaux, en mesurant le lux (ou la luminosité) au centre de chaque rectangle et en faisant la moyenne de ces neuf points.

Format d'image — Le format d'image le plus populaire est 4:3 (4 par 3). Les premiers formats vidéo de télévisions et d'ordinateur étaient un format d'image de 4:3, ce qui signifie que la largeur de l'image est de 4/3 de fois la hauteur.

Luminosité — La quantité de lumière émise à partir d'un affichage ou d'un affichage de projection ou un appareil de projection. La luminosité du projecteur est mesurée en lumens ANSI.

Température des couleurs — L'apparence de la couleur de la lumière blanche. Une température des couleurs basse donnera une lumière plus chaude (plus jaunâtre/rougeâtre) et une température des couleurs élevée donnera une lumière plus froide (plus bleuâtre). L'unité standard pour la température des couleurs est Kelvin (K).

Vidéo composante — Une méthode pour délivrer la vidéo de qualité dans un format composé d'un signal de luminance et de deux signaux de chrominance séparés, et est définie par Y'Pb'Pr' pour les composantes analogiques et par Y'Cb'Cr' pour les composantes numériques. La vidéo composante est disponible sur les lecteurs DVD.

Vidéo composite — Un signal vidéo qui combine luma (luminosité), chroma (couleur), burst (référence de couleur), et sync (signaux de sync horizontal et vertical) en une onde de signal transportée sur une seule paire de fil. Il existe trois types de formats, NTSC, PAL et SECAM.

Résolution compressée — Si les images reçues sont d'une résolution plus haute que la résolution native du projecteur, l'image résultante sera réduite pour rentrer sur la résolution native du projecteur. La compression d'une image dans un appareil numérique peut causer certaines images d'être perdues.

Rapport de contraste — Plage des valeurs claires et foncées dans une image, ou le rapport entre leurs valeurs maximum et minimum. Il y existe deux méthodes utilisées par l'industrie de la projection pour mesurer le rapport :

1 *Plein ON/OFF* — mesure le rapport de la lumière générée d'une et une image toute blanche (Plein ON) et la lumière générée d'une image toute noire (Plein OFF).

2 *ANSI* — mesure un motif de 16 rectangles noirs et blancs alternés. La lumière moyenne générée partir des rectangles blancs est divisée par la lumière moyenne générée par les rectangles noirs pour déterminer le rapport de contraste ANSI.

Le contraste *Plein On/Off* est toujours un nombre plus grand que le contraste ANSI pour le même projecteur.

dB — décibel — Une unité utilisée pour exprimer la différence relative en puissance ou intensité, habituellement entre deux signaux acoustiques ou électriques, égal dix fois le logarithme commun du rapport des deux niveaux.

Écran diagonal — Une méthode de mesure de la taille d'un écran ou d'une image projetée. Elle mesure d'un coin au coin opposé. Un écran de 9 pieds de haut, 12 pieds de large, avec une diagonale de 15 pieds. Ce document considère que les dimensions de la diagonale sont destinées à un rapport de 4:3 traditionnel de l'image d'un ordinateur comme pour l'exemple ci-dessus.

DHCP — Dynamic Host Configuration Protocol (Protocole de configuration dynamique de l'hôte) — Un protocole de réseau qui permet à un serveur d'assigner automatiquement une adresse TCP/IP à un appareil.

DLP® — Digital Light Processing™ — Technologie d'affichage réflective développée par Texas Instruments, utilisant de petits miroirs manipulés. La lumière passant à travers un filtre de couleurs est envoyée sur les miroirs DLP qui ordonnent les couleurs RVB dans une image projetée à l'écran, aussi connu sous le nom de DMD.

DMD — Dispositif micro-miroir numérique — Chaque DMD est composé de milliers de miroirs en alliage d'aluminium microscopiques inclinés montés sur une fourche masquée.

DNS — Système de noms de domaine — Un service Internet qui traduit les noms de domaine en des adresses IP.

Distance focale — La distance entre la surface d'un objectif et son foyer.

Fréquence — C'est la vitesse de répétition en cycles par secondes des signaux électriques. Mesurée en Hz (Hertz).

HDCP — High-Bandwidth Digital-Content Protection — Une fonction développée par Intel™ Corporation pour protéger les contenus numériques sur des interfaces numériques, comme par exemple DVI, HDMI.

HDMI — High-Definition Multimedia Interface (Interface multimédia haute définition) — HDMI transporte la vidéo haute définition non compressée avec le signal audio numérique et les données de contrôle de l'appareil dans un seul connecteur.

Hz (Hertz) — Unité de fréquence.

IEEE802.11 — un groupe de standards pour la communication entre les réseaux locaux sans fil (WLAN). 802.11b/g/ utilise la bande des 2,4 GHz.

Correction trapézoïdale — Dispositif qui corrigera une image par rapport la déformations (habituellement un effet de sommet large et de base étroite) d'une image projetée causée par l'angle incorrect du projecteur par rapport l'écran.

Distance maximum — La distance par rapport l'écran laquelle le projecteur peut se trouver pour projeter une image utilisable (suffisamment lumineuse) dans une pièce entièrement noire.

Taille de l'image maximum — L'image la plus grande qu'un projecteur peut projeter dans une pièce sombre. Ceci est généralement limité par la plage focale des optiques.

Distance minimum — La position la plus proche à laquelle un projecteur peut faire la mise au point d'une image sur un écran.

NTSC — National Television Standards Committee. Le standard d'émission pour la vidéo et la projection utilisé en Amérique du Nord, avec un format de 525 lignes et 30 images/seconde.

PAL — Phase Alternating Line. Un standard d'émission pour la vidéo et la projection en Europe avec un format de 625 lignes et 25 images/seconde.

Image inversée — Fonctionnalité permettant de renverser l'image horizontalement. Quand elle est utilisée dans un environnement de projection avant normal, le texte, les graphiques, etc, sont inversés. L'image inversée est utilisée pour la projection arrière.

RVB — Rouge, Vert, Bleu — habituellement utilisé pour décrire un moniteur nécessitant des signaux séparés pour chacune des trois couleurs.

S-Vidéo — Un standard de transmission vidéo utilisant un connecteur mini-DIN 4 broches pour envoyer des informations vidéo sur deux fils de signaux appelés luminance (luminosité, Y) et chrominance (couleur, C). S-Vidéo est aussi appelée Y/C.

SECAM — Un standard français et international d'émission pour la vidéo et la projection, très similaire à PAL mais avec une méthode d'envoi différente pour les couleurs.

SSID — Service Set Identifiers — Un nom utilisé pour identifier un LAN sans fil particulier auquel l'utilisateur veut se connecter.

SVGA — Super Video Graphics Array — Comptage de pixels de 800 x 600.

SXGA — Super Extended Graphics Array, — Comptage de pixels de 1280 x 1024.

UXGA — Ultra Extended Graphics Array — Comptage de pixels de 1600 x 1200.

VGA — Video Graphics Array — Comptage de pixels de 640 x 480.

WEP — Wired Equivalent Privacy — Une méthode de cryptage des données de communication. La clé de cryptage est créée et envoyée seulement à l'utilisateur communiquant, alors les données de la communication ne peuvent pas être décryptées par un autre partie.

XGA — Extended Video Graphics Array — Comptage de pixels de 1024 x 768.

WXGA — Wide Extended Graphics Array — Nombre de pixels 1280 x 800.

Index

A

Affichage à l'écran 51

AIDE 73

AVANCÉ 55

ENT. AUDIO 54

LANGUE 72

LUMINOSITÉ / CONTRASTE
53

Menu principal 51

MODE VIDÉO 53

RÉGLAGE AUTO 52

SOURCE D'ENTRÉE 51

VOLUME 54

Allumer/éteindre le projecteur

Allumer le projecteur 30

Eteindre le projecteur 30

C

Connexion avec votre stylet
interactif

Câble USB-A/Mini USB-B 28

Câble VGA/VGA 28

Cordon d'alimentation 28

Ecran de projection 28

Stylet interactif 28

Connexion du projecteur

A un ordinateur 17

Câble HDMI 25, 26, 27

Câble RS232 19

Câble S-Vidéo 22

Câble USB/USB 17

Câble USB-A/USB-B 20

Câble VGA/VGA 17, 18

Câble VGA/YPbPr 24

Câble vidéo composite 23

Connexion avec un câble HDMI
25

Connexion avec un câble
S-vidéo 22

Connexion avec un câble Vidéo
composante 24

Connexion avec un câble Vidéo
composite 23

Connexion d'un ordinateur avec
un câble RS232 19, 20

Cordon d'alimentation 17, 18,
19, 20, 22, 23, 24, 25, 26,
27

Contacter Dell 7, 129, 134

D

Dell

contacter 144

G

Guide de dépannage 126

Contacter Dell 126

N

numéros de téléphone 144

P

Panneau de commandes 35

Ports de connexion

Connecteur d'entrée du canal droit audio-B 13

Connecteur d'entrée du canal gauche audio-B 13

Connecteur d'affichage USB Type B 13

Connecteur d'entrée VGA-A (D-sub) 13

Connecteur d'entrée VGA-B (D-sub) 13

Connecteur de d'afficheur USB Type A 13

Connecteur HDMI 13

Connecteur RJ45 13

Connecteur RS232 13

Connecteur S-Vidéo 13

Connecteur vidéo composite 13

Fente du câble de sécurité 13

Mini USB pour souris sans fil, fonction interactive et mise à jour du firmware. 13

Sortie VGA-A (prise en boucle du moniteur) 13

R

Réglage de l'image projetée 31

baisser le projecteur

Molette de réglage

d'inclinaison 31

Réglage de la hauteur du projecteur 31

Réglage de la Mise au point du Projecteur 32

Baguette de mise au point 32

Remplacer la lampe 134

S

Spécifications

Audio 137

Compatibilité Vidéo 136

Connecteurs d'E/S 138

Consommation électrique 137

Couleurs affichables 136

Dimensions 137

Distance de projection 136

Environnement 138

Luminosité 136

Niveau de bruit 137

Nombre de pixels 136

Objectif de projection 136

Poids 137

Protocole RS232 141

Rapport de contraste 136

Source d'alimentation 136

Taille d'écran de projection 136

Uniformité 136

Vanne légère 136

Vitesse de roue chromatique 136

Stylet interactif

Attache dragonne 11

Bouton d'alimentation 11

Capteur photo 11

Connecteur de chargement mini
USB 11

Connecteur de mise à jour du
Firmware 11

Panneau de contrôle 11

Pointe remplaçable 11

Voyants DEL 11

support

contacter Dell 144

T

Télécommande 37

Récepteur IR 36

U

Unité principale 10

Bague de mise au point 10

Couvercle de l'objectif 10

Couvre-objectif 10

Haut-parleur 5W 10

Molette de réglage d'inclinaison
10

Objectif 10

Panneau de contrôle 10

Récepteur IR 10